



# OFYR COLLECTION









**Great  
moments**  
always start  
with fire.



# The art of outdoor cooking

In recent years, we've started spending more and more time outdoors. We enjoy the fresh air and each other's company; we relax in the garden and eat our food outside. When we think of outdoor cooking, one person usually slaves away at the barbecue, while the rest of the group is having fun at the table. As a general rule, this makes outdoor cooking a rather solitary activity.

The OFYR concept changes these rules of outdoor cooking. Everyone can gather around the fire to enjoy the warmth of the flames, while some people refine their cooking skills on the plate of the OFYR. Everything is possible. Everything is allowed. Everything turns into a masterpiece. But most of all, everything is happening while we're surrounded by great company. Whether it's our primal instinct, our creativity or our curiosity, we're all attracted by the fire. In this context, outdoor cooking is once again a social activity, where the chef is part of the group and the group becomes chef.

The name OFYR is a combination of O and FYR. FYR is a primal word for fire and the O stands for the round shape of the steel cooking plate that surrounds the flames. The concept of OFYR is a creation of Hans Goossens. From his deep-rooted

passion for authenticity grew the idea to create a unique barbecue, a unit that would be a welcome addition to any garden or terrace, even when it's not being used. The result is an elegant cooking unit with a timeless design. A meeting place for people who want to enjoy the outdoors together.

Within a couple of years, OFYR has become one of the most social products on the market. Five years after its introduction, these robust outdoor cooking units are already sold in more than 70 countries. With its rock-solid quality, Dutch roots, and authentic flavours and ambience, OFYR has won the hearts of people all around the world.

OFYR is a source of inspiration for chefs and cooking enthusiasts in all continents and from all cultures, and has since grown into a true lifestyle concept. The translation of that concept can be found in this book. We'll introduce you to our complete collection of cooking units, furniture and accessories. With additional explanations and product features, we'll help you choose between the different products. That's how you'll be able to enjoy the premium experience of outdoor cooking, in a way that suits you best. Let OFYR be the starting point for more moments of connection around the fire.

# Die Kunst des Kochens im Freien

Es ist ein vertrautes Bild: Schönes Wetter, draußen kochen, eine Person schuftet am Grill und der Rest der Gruppe hat Spaß am Tisch. Das macht Sie als Koch nicht gerade zu einem geselligen Menschen.

OFYR ändert dies grundsätzlich. Während sich alle an den Flammen und der wohligen Wärme am Feuer erfreuen, verfeinern ein paar Leute ihre Kochkünste auf der runden Kochplatte, die die Flammen umgibt. Alles ist möglich. Alles ist erlaubt. Alles funktioniert. Und das geschieht immer in angenehmer Gesellschaft. Denn ob es unser Urinstinkt, unsere Kreativität oder unsere Neugier ist, wir alle werden vom Feuer in unserem Herzen berührt. Der Koch ist Teil der Gruppe. Die Gruppe wird zum Küchenchef. Jeder ist ein Koch, jeder kann draußen Speisen am Feuer zubereiten.

OFYR war von Beginn an das gemeinschaftsstiftende Kochgerät auf dem Markt. Fünf Jahre nach seiner ersten Vorstellung werden die robusten Outdoor-Kochstellen bereits in über 70 Ländern verkauft. Grundsolide Qualität, made in Holland, die mit authentischem Geschmack und Atmosphäre die Welt und die Herzen erobert.

OFYR ist eine Kombination aus O und FYR. FYR ist das "Urwort" für "Feuer" und das O steht für die runde Form der Kochplatte aus Stahl, die die Flammen umgibt.

OFYR ist eine Kreation von Hans Goossens. Aus seiner tief verwurzelten Leidenschaft für Authentizität entstand die geniale Idee einer Kochstelle, den man im Garten oder auf die Terrasse haben möchte, auch wenn man sie nicht benutzt. Das Ergebnis ist ein schönes Beispiel für harmonisches Design. Ein Treffpunkt für Freunde, die ihre gemeinsame Zeit in der schönen Natur genießen wollen.

OFYR inspiriert Köche und Kochbegeisterte aus allen Kontinenten und Kulturen und hat sich zu einem echten Lifestyle-Konzept entwickelt. Die Erläuterung dieses Konzepts finden Sie in diesem Buch. Es wird die gesamte Kollektion an Kochstellen, Möbeln und Zubehör vorgestellt. Wir helfen Ihnen gerne mit einem Leitfaden bei der Auswahl der Produkte weiter. So können Sie das Premium-Erlebnis des Kochens im Freien genießen, und zwar so, wie es am besten zu Ihren Bedürfnissen passt. Lassen Sie OFYR den Funken für weitere Momente der Verbundenheit sein, der das gemeinsame Feuer entfacht.

## TABLE OF CONTENTS

EN

<b>OFYR COOKING UNITS</b>	18
CLASSIC	20
ISLAND	32
<b>OFYR COOKING UNITS PRO</b>	38
CLASSIC PRO	40
ISLAND PRO	48
CLASSIC PRO+	52
XL	56
TRAILER	60
<b>OFYR TABLE GRILL</b>	64
TABL'O	66
TABL'O ACCESSORIES	70
<b>OFYR FURNITURE</b>	76
MISE EN PLACE TABLES PRO	78
KAMADO TABLES PRO	86
KAMADO TABLES PRO+	98
STORAGE INSERTS PRO	106
BUTCHER BLOCKS STORAGE	114
WOOD STORAGES	122
BENCHES	130
<b>OFYR ACCESSORIES</b>	138
PROTECTION	140
GRILLING	148
COOKING TECHNIQUES	170
TOOLS	178

## INHALTS VERZEICHNIS

DE

<b>OFYR KOCHHEINHEITEN</b>	18
CLASSIC	20
ISLAND	32
<b>OFYR KOCHHEINHEITEN PRO</b>	38
CLASSIC PRO	40
ISLAND PRO	48
CLASSIC PRO+	52
XL	56
TRAILER	60
<b>OFYR TISCHGRILL</b>	64
TABL'O	66
TABL'O ACCESSOIRES	70
<b>OFYR MÖBEL</b>	76
MISE EN PLACE TABLES PRO	78
KAMADO TABLES PRO	86
KAMADO TABLES PRO+	98
STORAGE INSERTS PRO	106
BUTCHER BLOCKS STORAGE	114
WOOD STORAGES	122
BENCHES	130
<b>OFYR ZUBEHÖR</b>	138
SCHUTZ	140
KOCHZUBEHÖR	148
KOCH TECHNIKEN	170
WERKZEUGE	178



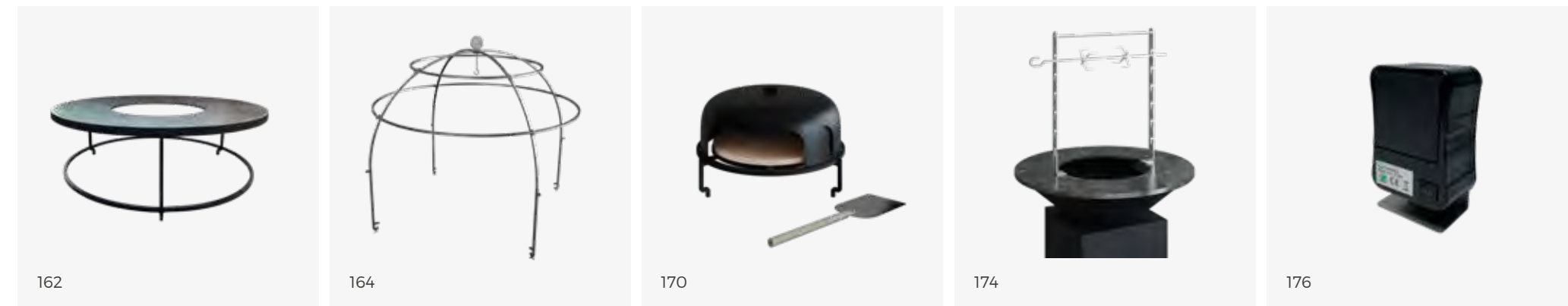
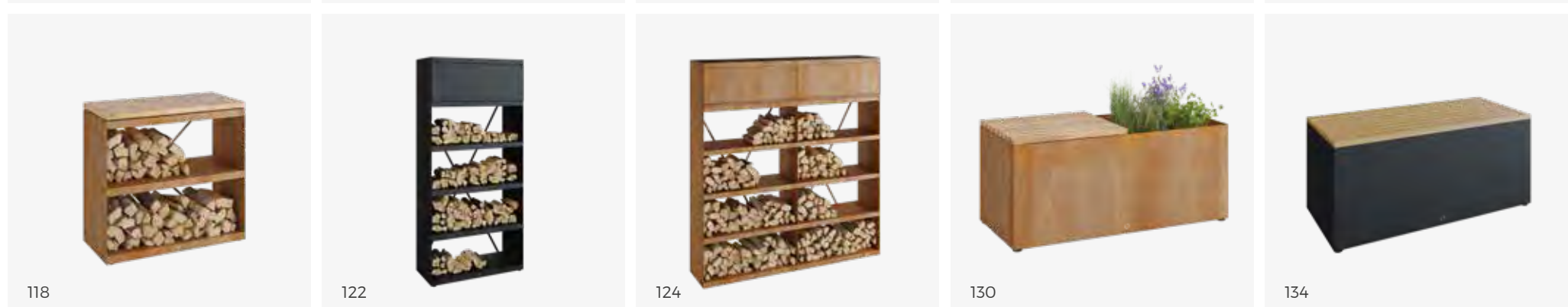
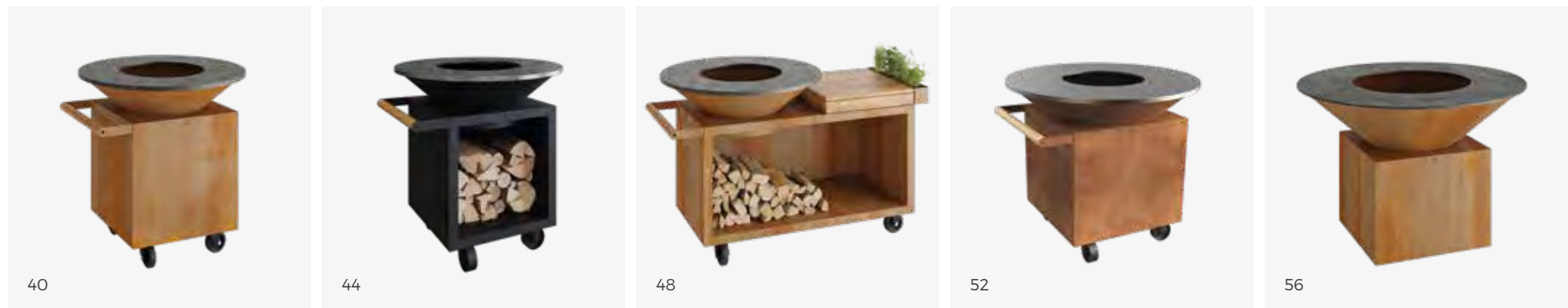



## Outdoor **cooking** all year long

When we think of outdoor cooking, we often think of a warm summer evening, relaxing in the garden and enjoying the warm weather for as long as possible. However, an outdoor kitchen is the perfect place to spend time together, regardless of the season. Even when it gets colder, it's a place to gather with friends and family. Imagine a cosy winter evening, sitting around the fire to enjoy each other's company and delicious food. Since the cone-shaped fire bowl of the OFYR cooking units radiates heat within a two-metre radius, it's possible to cook and socialise outdoors all year long.

## Kochen im freien das ganze Jahr über

Wenn wir an Kochen im Freien denken, denken wir an laue Sommerabende, an Entspannung im Garten und daran, das warme Wetter so lange wie möglich zu genießen. Eine Außenküche ist jedoch zu jeder Jahreszeit ein idealer Ort, um Zeit zu verbringen. Auch wenn es kälter wird, ist es ein Ort, an dem man sich mit Freunden und Familie trifft. Stellen Sie sich einen gemütlichen Winterabend vor, an dem Sie um das Feuer sitzen und die Gesellschaft des anderen und gutes Essen genießen. Die cone-förmige Feuerschale des OFYR Kocheinheit gibt in einem Radius von zwei Metern eine angenehme Wärme ab, so dass Sie das ganze Jahr über im Freien kochen und sich unterhalten können.



# OFYR 85 or **OFYR 100**

## OUTDOOR SPACE

All OFYR units take up a fair amount of space due to their size. Although there's only a small difference between the 85 and 100, the OFYR 85 is slightly smaller and looks slimmer in smaller spaces.

## COOKING CAPACITY

The cooking capacity depends on the experience of the cook, the dishes and the ingredients. When cooking hamburgers, the OFYR 85 serves 30-40 people and the OFYR 100 50-60 people. When cooking a full meal, the OFYR 85 serves 10-12 people and the OFYR 100 15-20 people.

## ACCESSORIES

All accessories are available for both sizes, with the exception of the Brazilian Grill Set. The set is only available for the OFYR 100.



**85**



**100**

## TECHNICAL INFORMATION

Cooking plate diameter	Ø 85 cm	Ø 100 cm
Cooking plate surface	0,44 m <sup>2</sup>	0,55 m <sup>2</sup>
Number of persons (hamburgers, satay, etc.)	30-40	50-60
Number of persons (complete meal)	10-12*	15-20*
Duration of heating in summer	20-25 min.	25-30 min.
Duration of heating in winter	40-50 min.	45-60 min.
Wood use	1 - 1½ OFYR Woodbags**	1½ - 2 OFYR Woodbags**
Time until cone needs to be emptied	4-5 hours	9-11 hours

\*Depends on the chef's experience. \*\*Volume of 72 litres, based on the use of harder woods such as oak or beech



# OFYR 85 oder **OFYR 100**

## PLATZBEDARF

Alle OFYR Kocheinheiten benötigen aufgrund ihrer Größe eine gewisse Menge an Platz. Obwohl der Unterschied zwischen den 85 und 100 gering ist, ist der OFYR 85 etwas kleiner und wirkt in einer engeren Umgebung etwas schlanker.

## KOCHKAPAZITÄT

Die Kochkapazität hängt von der Erfahrung des Kochs, den Gerichten und den Zutaten ab. Bei der Zubereitung von Hamburgern reicht der OFYR 85 für 30-40 Personen und der OFYR 100 für 50-60 Personen. Bei der Zubereitung einer kompletten Mahlzeit reicht der OFYR 85 für 10-12 Personen und der OFYR 100 für 15-20 Personen.

## ZUBEHÖR

Das gesamte Zubehör ist für beide Größen erhältlich, mit Ausnahme des Brazilian Grill Set. Das Set ist nur für den OFYR 100 erhältlich.



**85**



**100**

## TECHNISCHE INFORMATIONEN

Kochplatte Durchmesser	Ø 85 cm	Ø 100 cm
Kochplatte Oberfläche	0,44 m <sup>2</sup>	0,55 m <sup>2</sup>
Anzahl der Personen (Hamburger, Spieße, etc.)	30-40	50-60
Anzahl der Personen (Komplette Mahlzeit)	10-12*	15-20*
Aufheizzeit im Sommer	20-25 min.	25-30 min.
Aufheizzeit im Winter	40-50 min.	45-60 min.
Holzverbrauch	1 - 1½ OFYR Holzträger**	1½ - 2 OFYR Holzträger**
Zeit bis zur Asche/Leathering des Brenncones	4-5 Stunden	9-11 Stunden

\*Abhängig von den Erfahrungen des Kochs. \*\*Volumen von 72 Litern, basierende auf der Nutzung von Hartholz wie Eiche und Buche.



## Multifunctionality is key

The OFYR cooking units are ideal for preparing meat, vegetables, side dishes and dessert. By adding accessories, you can combine cooking à la plancha with cooking techniques like grilling, baking and stewing. This makes the cooking unit even more multifunctional! Cooking on the OFYR

also proves to be an interesting combination with slow cooking on a kamado. The special Kamado Table collection easily integrates your kamado in the classic OFYR design. With our extensive collection, the possibilities for outdoor cooking are endless.

## Multifunktionalität ist der schlüssel

Die Kocheinheiten von OFYR sind ideal für die Zubereitung von Fleisch, Gemüse, Beilagen und Desserts. Mit dem Zubehör können Sie das Kochen à la Plancha mit Kochtechniken wie Grillen, Backen und Schmoren kombinieren. Das macht die Kocheinheit noch vielseitiger! Das Kochen auf dem OFYR erweist sich auch als

interessante Kombination mit dem langsamen Garen auf einem Kamado. Die spezielle Kamado-Tisch-Kollektion integriert Ihr Kamado problemlos in das klassische OFYR Design. Mit unserer umfangreichen Kollektion sind die Möglichkeiten für das Kochen im Freien endlos.



Grill Round



Brazilian Grill Set



Horizontal Skewers Set

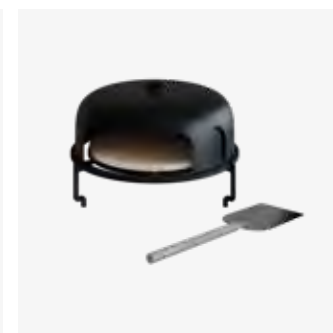

Pizza Oven

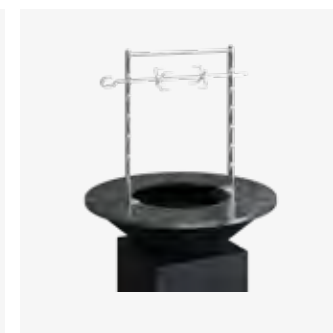

Rotisserie Set

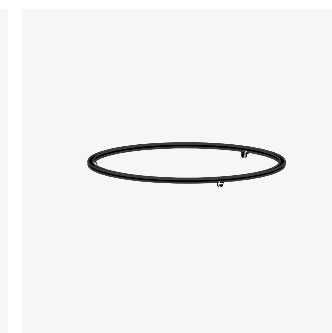

Food Bumper



## Corten vs Black

There's no accounting for taste. Which OFYR model you choose is highly personal and depends on what you want for your outdoor space. At the base of our collection are our Corten and Black models. It's not always easy to choose between these two options, because both versions have a timeless design. Whichever version you choose, you will have a unique culinary experience with each unit. And even when your OFYR unit is not in use, it will enrich your outdoor space like a true work of art.

### CORTEN

The Corten steel models fit into almost any outdoor space, because the beautiful brown colour gives the units a natural and elegant appearance. Because the units are used outdoors, the steel will rust naturally, resulting in an even more classic look and feel.

### BLACK

With their chic and stylish design, the Black models are a popular choice for modern and simplistic gardens. The black coated steel is a tad more susceptible to small damages, meaning the material requires a little more maintenance compared to Corten steel.



## Corten vs Black

Über Geschmack lässt sich nicht streiten. Welches OFYR Modell Sie wählen, ist sehr persönlich und hängt davon ab, was Sie sich für Ihren Außenbereich wünschen. Die Basis unserer Kollektion bilden die Modelle Corten und Black. Es ist nicht immer einfach, sich zwischen diesen beiden Varianten zu entscheiden, denn beide haben ein zeitloses Design. Für welche Version Sie sich auch entscheiden, Sie werden mit jedem Gerät ein einzigartiges kulinarisches Erlebnis haben. Und selbst wenn Ihr OFYR nicht in Gebrauch ist, wird es Ihren Außenbereich wie ein wahres Kunstwerk bereichern.

### CORTEN

Die Modelle aus Cortenstahl passen in fast jeden Außenbereich, denn die schöne braune Farbe verleiht den Geräten ein natürliches und elegantes Aussehen. Da die Geräte im Freien verwendet werden, rostet der Stahl auf natürliche Weise, was zu einem noch klassischeren Aussehen und Gefühl führt.

### BLACK

Mit ihrem schicken und stilvollen Design sind die Black Modelle eine beliebte Wahl für moderne und schlichte Gärten. Der schwarz beschichtete Stahl ist etwas anfälliger für kleine Schäden, was bedeutet, dass das Material im Vergleich zu Cortenstahl etwas mehr Pflege benötigt.



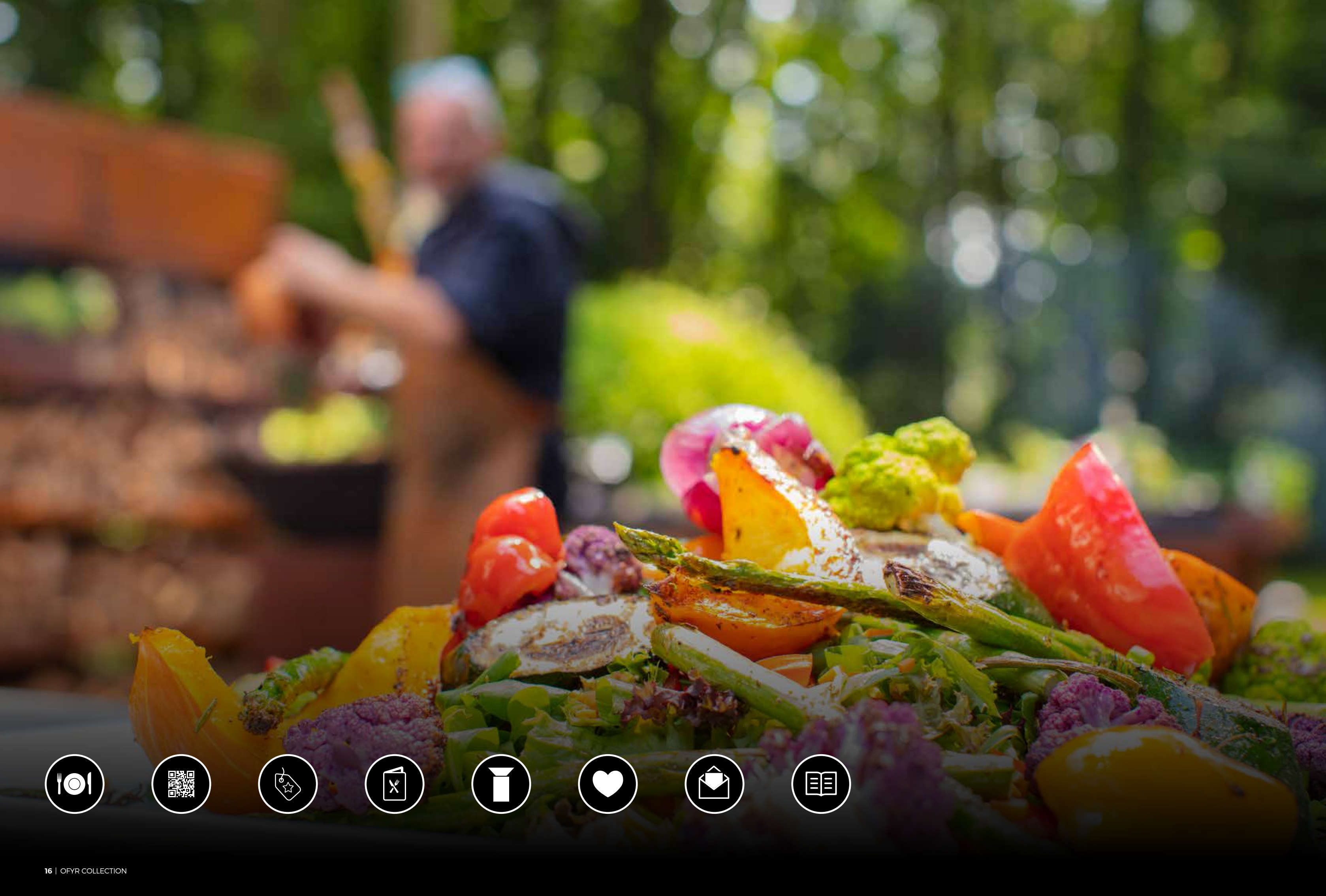

# Join the Club!

In the last couple of years, countless OFYR owners around the world have discovered the warmth of OFYR. We wanted to extend this experience a little further, which is why we created the OFYR Club. This mobile application makes the most of outdoor cooking and gives OFYR owners their own community space.

Register your OFYR via [www.ofyr.club](http://www.ofyr.club). By registering, you'll benefit from improved service and warranty. You'll also be the first to hear about the latest developments and get access to exclusive content and recipes via the app.

Become an  
OFYR Club  
member



# Mitglied im Club werden!

In den letzten Jahren haben unzählige OFYR Besitzer in aller Welt die Wärme von OFYR entdeckt. Wir wollten diese Erfahrung noch ein wenig ausweiten, und deshalb wurde der OFYR Club gegründet. Diese mobile Anwendung holt das Meiste aus dem Kochen im Freien und ist Ausdruck der Gemeinschaft der OFYR Besitzer.

Über [www.ofyr.club](http://www.ofyr.club) können die Besitzer ihr OFYR registrieren. Wenn Sie sich registrieren lassen, profitieren Sie von weiteren Vorteilen beim Service und der Garantie. Sie werden auch als Erste von den neuesten Entwicklungen erfahren und über die App Zugang zu exklusiven Inhalten und Rezepten erhalten.



EN OFYR  
COOKING UNITS

DE OFYR  
KOCHEINHEITEN





## OFYR CLASSIC 85

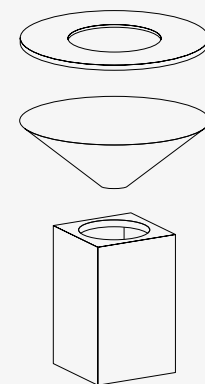

EN

The Classic is the most iconic model of the OFYR collection. The OFYR Classic 85 is a beautiful object that has been designed to fit into any outdoor space, all year long. Once the fire is lit up, the cooking unit turns every outdoor event into a special moment.

- This model is chosen for its slenderness and is less voluminous than the 100 models. Perfect for smaller outdoor spaces.
- Prepare full meals for groups of 10-12 people.
- The cone has a burn-capacity of about 4-5 hours, before the ashes need to be removed.
- Except for the Brazilian Grill Set, all accessories are available for this model.
- The Black models require more maintenance than the Corten models. Despite their high-quality coating, they are more susceptible to scratches and damage. It's recommended to use a cover for protection.

DE

Der Classic ist das ikonischste Modell der OFYR Kollektion. Der OFYR Classic 85 ist ein wunderschönes Objekt, das sich in jeden Außenbereich einfügt, egal zu welcher Jahreszeit. Wenn das Feuer brennt, wird jede Veranstaltung im Freien zu einem besonderen Erlebnis mit einzigartigen Momenten.

- Dieses Modell wurde wegen seiner Schlankheit gewählt und ist weniger voluminös als die 100-cm-Version. Perfekt für kleinere Außenbereiche.
- Bereiten Sie komplette Mahlzeiten für Gruppen von 10-12 Personen zu.
- Der Kegel hat eine Brenndauer von ca. 4-5 Stunden, bevor die Asche entfernt werden muss.
- Bis auf das Brazilian Grill Set sind alle Zubehörteile für dieses Modell erhältlich.
- Die Black Modelle sind wartungsintensiver als die Modelle aus Cortenstahl und trotz einer hochwertigen Beschichtung anfälliger für Kratzer und Beschädigungen. Die Verwendung einer Abdeckung wird empfohlen.

### OFYR CLASSIC CORTEN 85



SKU CODE  
OC-85

EAN CODE  
3291085786584

### OFYR CLASSIC BLACK 85



SKU CODE  
OCB-85

EAN CODE  
3291224679074

#### SPECIFICATIONS

● CORTEN

● BLACK

Material	Base and cone	Corten steel	Black coated steel
	Plate	Black steel	Black steel
Dimensions	Cooking surface	0,44 m <sup>2</sup>	0,44 m <sup>2</sup>
	Base	45x45x78 cm	45x45x78 cm
	Plate	Ø85x1,2 cm	Ø85x1,2 cm
	Total	85x85x103 cm	85x85x103 cm
Weight	Base	25 kg	26 kg
	Cone	14 kg	15 kg
	Plate	45 kg	45 kg
	Total	84 kg	86 kg

#### SPEZIFIKATIONEN

● CORTEN

● BLACK

Material	Sockel und Trichter	Corten-Stahl	Schwarz beschichteter Stahl
	Platte	Schwarzer Stahl	Schwarzer Stahl
Abmessungen	Kochfläche	0,44 m <sup>2</sup>	0,44 m <sup>2</sup>
	Sockel	45x45x78 cm	45x45x78 cm
	Platte	Ø85x1,2 cm	Ø85x1,2 cm
	Gesamt	85x85x103 cm	85x85x103 cm
Gewicht	Sockel	25 kg	26 kg
	Trichter	14 kg	15 kg
	Platte	45 kg	45 kg
	Gesamt	84 kg	86 kg

#### RECOMMENDED ACCESSORIES / EMPFOHLENES ZUBEHÖR



148 | Grill Round 85

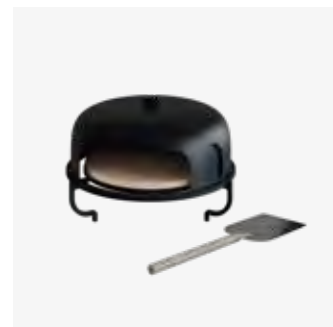

170 | Pizza Oven 85

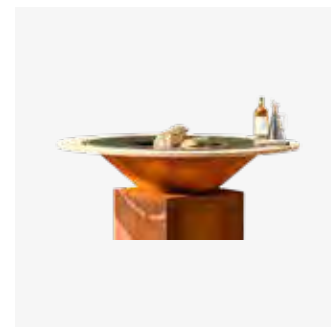

184 | Fire Guard Ring 85



142 | Cover Black 85

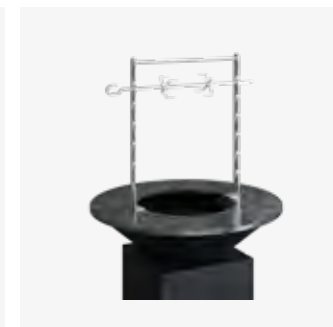

174 | Rotisserie Set



180 | Gloves Brown



## OFYR CLASSIC 100

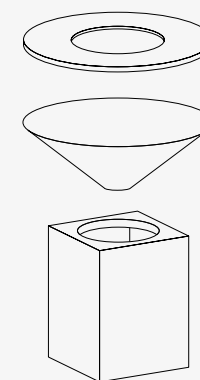

EN

The Classic is the most iconic model of the OFYR collection. The OFYR Classic 100 is a beautiful object that has been designed to fit into any outdoor space, all year long. Once the fire is lit up, the cooking unit turns every outdoor event into a special moment.

- It's possible to create different temperature zones on the cooking plate.
- Prepare full meals for groups of 15-20 people.
- The cone has a burn-capacity of about 9-11 hours, before the ashes need to be removed.
- Due to the larger capacity of the cone, the OFYR Classic 100 uses more wood. Compared to an 85 model, it takes about 10 minutes longer to get the plate to the right temperature.
- The Black models require more maintenance than the Corten models. Despite their high-quality coating, they are more susceptible to scratches and damage. It's recommended to use a cover for protection.

DE

Der Classic ist das ikonischste Modell der OFYR Kollektion. Der OFYR Classic 100 ist ein wunderschönes Objekt, das sich in jeden Außenbereich einfügt, egal zu welcher Jahreszeit. Wenn das Feuer brennt, wird jede Veranstaltung im Freien zu einem besonderen Erlebnis mit einzigartigen Momenten.

- Auf der großen Kochfläche können verschiedene Temperaturzonen geschaffen werden.
- Bereiten Sie komplette Mahlzeiten für Gruppen von 15-20 Personen zu.
- Der Kegel hat eine Brenndauer von ca. 9-11 Stunden, bevor die Asche entfernt werden muss.
- Aufgrund des größeren Fassungsvermögens des Kegels wird bei diesem Modell mehr Holz verwendet. Im Vergleich zum OFYR 85 dauert es etwa 10 Minuten länger, bis die richtige Temperatur erreicht ist.
- Die Black Modelle sind wartungsintensiver. Es wird daher empfohlen, immer eine Abdeckung zu verwenden.

### RECOMMENDED ACCESSORIES / EMPFOHLENES ZUBEHÖR



148 | Grill Round 100

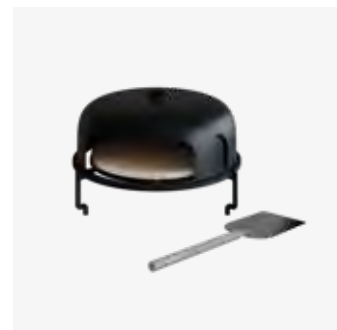

170 | Pizza Oven 100

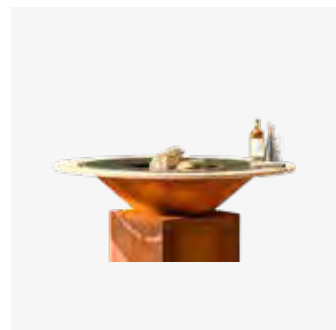

184 | Fire Guard Ring 100



206 | Oil Can



178 | Leather Apron Brown



200 | Spatula PRO

### OFYR CLASSIC CORTEN 100



SKU CODE  
OC-100

EAN CODE  
3291081336219

### OFYR CLASSIC BLACK 100



SKU CODE  
OCB-100

EAN CODE  
3291222780345

### SPECIFICATIONS

● CORTEN

● BLACK

Material	Base and cone	Corten steel	Black coated steel
	Plate	Black steel	Black steel
Dimensions	Cooking surface	0,55 m <sup>2</sup>	0,55 m <sup>2</sup>
	Base	50x50x73 cm	50x50x73 cm
	Plate	Ø98x1,2 cm	Ø98x1,2 cm
	Total	100x100x103 cm	100x100x103 cm
Weight	Base	26 kg	27 kg
	Cone	19 kg	20 kg
	Plate	56 kg	56 kg
	Total	101 kg	103 kg

### SPEZIFIKATIONEN

● CORTEN

● BLACK

Material	Sockel und Trichter	Corten-Stahl	Schwarz beschichteter Stahl
	Platte	Schwarzer Stahl	Schwarzer Stahl
Abmessungen	Kochfläche	0,55 m <sup>2</sup>	0,55 m <sup>2</sup>
	Sockel	50x50x73 cm	50x50x73 cm
	Platte	Ø98x1,2 cm	Ø98x1,2 cm
	Gesamt	100x100x103 cm	100x100x103 cm
Gewicht	Sockel	26 kg	27 kg
	Trichter	19 kg	20 kg
	Platte	56 kg	56 kg
	Gesamt	101 kg	103 kg







## OFYR CLASSIC STORAGE 85

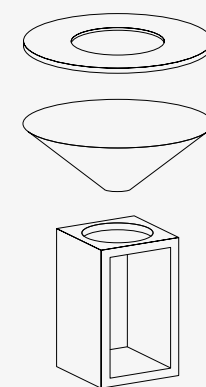

EN

The OFYR Classic Storage 85 has the timeless design and simplicity of the OFYR Classic units, with the added advantage of a built-in storage. This space can be used to store wood or cooking accessories. The Classic Storage unit is a perfect addition to your garden.

- Ideal for storing wood.
- The Classic Storage is slightly heavier than the regular Classic models.
- This model is chosen for its slenderness, which makes the unit perfect for smaller outdoor spaces.
- Suitable for groups of 10-12 people.
- Despite the high-quality coating, the inside of the base of the Black models is more susceptible to scratches: always stack wood carefully.
- The Black units require more maintenance. That is why the unit comes with a soft cover to protect the cooking plate.

DE

Der OFYR Classic Storage 85 hat das zeitlose Design und die Schlichtheit der OFYR Classic Einheiten, mit dem zusätzlichen Komfort eines eingebauten Stauraums. Dieser Raum kann optimal für die Lagerung von Holz oder Kochzubehör genutzt werden. Der Classic Storage sieht allein oder in Kombination mit anderen OFYR Einheiten großartig aus.

- Ideal für die Lagerung von Holz.
- Der Storage ist etwas schwerer als die Classic-Modelle.
- Dieses Modell wurde wegen seiner Schlankheit ausgewählt, die den Classic Storage perfekt für kleinere Außenbereiche macht.
- Geeignet für 10-12 Personen.
- Die Innenseite des Sockels der Black-Modelle ist trotz der hochwertigen Beschichtung kratzempfindlich: Das Holz sollte vorsichtig gestapelt werden.
- Die Black Modelle sind wartungsintensiver. Deshalb wird das Gerät mit einer weichen Abdeckung zum Schutz der Kochplatte geliefert.

### RECOMMENDED ACCESSORIES / EMPFOHLENES ZUBEHÖR



148 | Grill Round 85

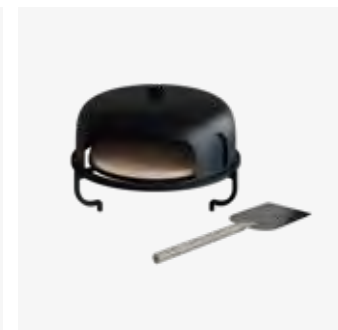

170 | Pizza Oven 85

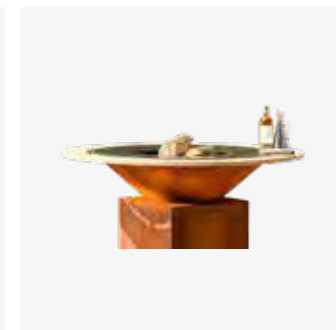

184 | Fire Guard Ring 85



142 | Cover Black 85

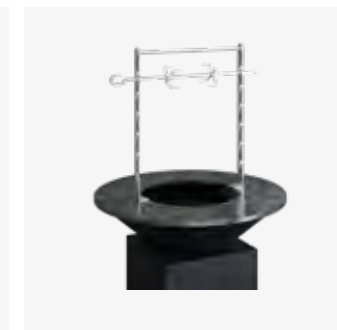

174 | Rotisserie Set

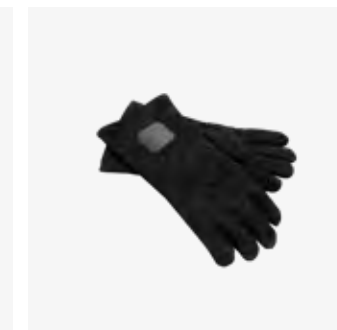

180 | Gloves Black

### OFYR CLASSIC STORAGE CORTEN 85



SKU CODE  
OCS-85

EAN CODE  
7430440799791

### OFYR CLASSIC STORAGE BLACK 85

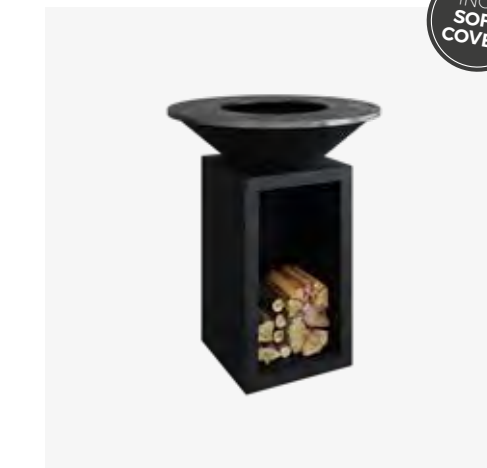

SKU CODE  
OCSB-85

EAN CODE  
7436933034073

### SPECIFICATIONS

● CORTEN

● BLACK

Material	Base and cone	Corten steel	Black coated steel
	Plate	Black steel	Black steel
Dimensions	Cooking surface	0,44 m <sup>2</sup>	0,44 m <sup>2</sup>
	Base	45x45x78 cm	45x45x78 cm
	Plate	Ø85x1,2 cm	Ø85x1,2 cm
	Total	85x85x103 cm	85x85x103 cm
Weight	Base	36 kg	37 kg
	Cone	14 kg	15 kg
	Plate	45 kg	45 kg
	Total	95 kg	97 kg

### SPEZIFIKATIONEN

● CORTEN

● BLACK

Material	Sockel und Trichter	Corten-Stahl	Schwarz beschichteter Stahl
	Platte	Schwarzer Stahl	Schwarzer Stahl
Abmessungen	Kochfläche	0,44 m <sup>2</sup>	0,44 m <sup>2</sup>
	Sockel	45x45x78 cm	45x45x78 cm
	Platte	Ø85x1,2 cm	Ø85x1,2 cm
	Gesamt	85x85x103 cm	85x85x103 cm
Gewicht	Sockel	36 kg	37 kg
	Trichter	14 kg	15 kg
	Platte	45 kg	45 kg
	Gesamt	95 kg	97 kg



## OFYR CLASSIC STORAGE 100

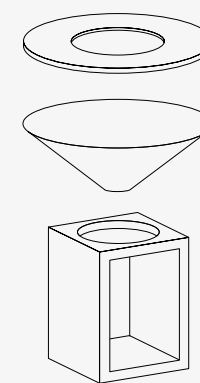

EN

The OFYR Classic Storage 100 has the timeless design and simplicity of the OFYR Classic units, with the added advantage of a built-in storage. This space can be used to store wood or cooking accessories. The Classic Storage unit is a perfect addition to your garden.

- Ideal for storing wood.
- The Classic Storage is slightly heavier than the regular Classic models.
- It's possible to create different temperature zones on the large cooking plate.
- Suitable for groups of 15-20 people.
- Despite the high-quality coating, the inside of the base of the Black models is more susceptible to scratches: always stack wood carefully.
- The Black units require more maintenance. That is why the unit comes with a soft cover to protect the cooking plate.

DE

Der OFYR Classic Storage 100 hat das zeitlose Design und die Schlichtheit der OFYR Classic Einheiten, mit dem zusätzlichen Komfort eines eingebauten Stauraums. Dieser Raum kann optimal für die Lagerung von Holz oder Kochzubehör genutzt werden. Dieser Classic Storage sieht allein oder in Kombination mit anderen OFYR Einheiten großartig aus.

- Ideal für die Lagerung von Holz.
- Der Storage ist etwas schwerer als die Classic-Modelle.
- Auf der großen Kochfläche können verschiedene Temperaturzonen geschaffen werden.
- Geeignet für 15-20 Personen.
- Die Innenseite des Sockels der Black-Modelle ist trotz der hochwertigen Beschichtung kratzempfindlich: Das Holz sollte vorsichtig gestapelt werden.
- Die Black Modelle sind wartungsintensiver. Deshalb wird das Gerät mit einer weichen Abdeckung zum Schutz der Kochplatte geliefert.

### OFYR CLASSIC STORAGE CORTEN 100



SKU CODE  
OCS-100

EAN CODE  
7430440898807

### OFYR CLASSIC STORAGE BLACK 100

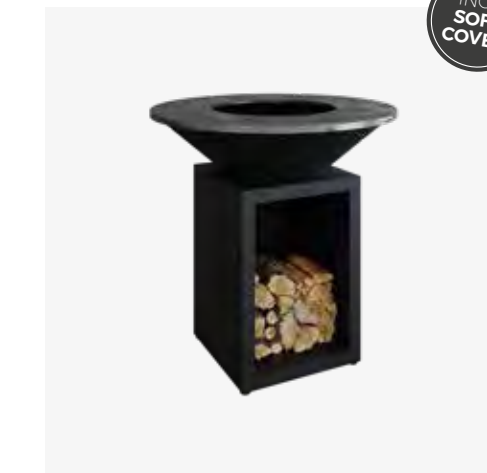

SKU CODE  
OCSB-100

EAN CODE  
7436933034080

#### SPECIFICATIONS

CORTEN

BLACK

Material	Base and cone	Corten steel	Black coated steel
	Plate	Black steel	Black steel
Dimensions	Cooking surface	0,55 m <sup>2</sup>	0,55 m <sup>2</sup>
	Base	50x50x73 cm	50x50x73 cm
	Plate	Ø98x1,2 cm	Ø98x1,2 cm
	Total	100x100x103 cm	100x100x103 cm
Weight	Base	38 kg	39 kg
	Cone	19 kg	20 kg
	Plate	56 kg	56 kg
	Total	113 kg	115 kg

#### SPEZIFIKATIONEN

CORTEN

BLACK

Material	Sockel und Trichter	Corten-Stahl	Schwarz beschichteter Stahl
	Platte	Schwarzer Stahl	Schwarzer Stahl
Abmessungen	Kochfläche	0,55 m <sup>2</sup>	0,55 m <sup>2</sup>
	Sockel	50x50x73 cm	50x50x73 cm
	Platte	Ø98x1,2 cm	Ø98x1,2 cm
	Gesamt	100x100x103 cm	100x100x103 cm
Gewicht	Sockel	38 kg	39 kg
	Trichter	19 kg	20 kg
	Platte	56 kg	56 kg
	Gesamt	113 kg	115 kg

#### RECOMMENDED ACCESSORIES / EMPFOHLENES ZUBEHÖR



148 | Grill Round 100



170 | Pizza Oven 100

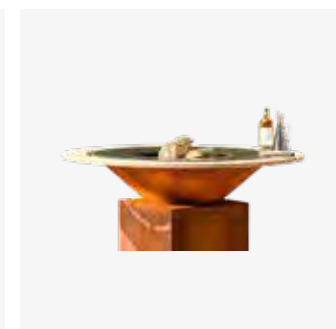

184 | Fire Guard Ring 100



142 | Cover Black 100

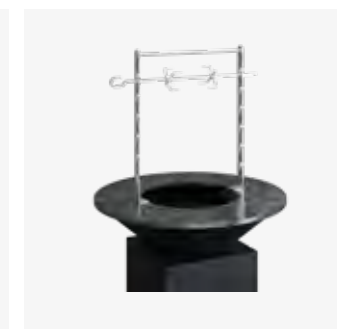

174 | Rotisserie Set



180 | Gloves Brown





## OFYR ISLAND 85

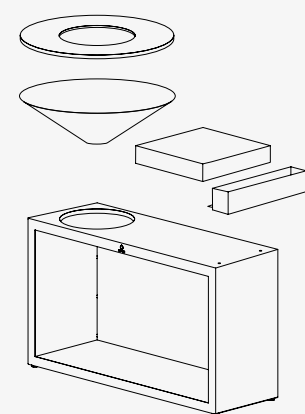

EN

This all-in-one outdoor kitchen combines functionality and a unique style in a compact design. The OFYR Island 85 consists of a cooking unit with wood storage, a sturdy worktop and a practical tray for utensils. Available with a teak wood or dark grey ceramic worktop.

- Suitable for groups of 10-12 people.
- Ceramic worktops can be stored inside. Teak wood worktops are best kept inside and must regularly be treated with vegetable oil.
- The tool tray can be mounted on the side or on the back of the worktop.
- The Black models require more maintenance. That is why the unit comes with a soft cover to protect the cooking plate.
- The top of the OFYR Island should be kept clean and dry to avoid rust formation, especially at the base of the cone.

DE

Diese All-in-One-Außenküche vereint Funktionalität und einzigartiges Design in einem kompakten Design. Der OFYR Island 85 besteht aus einer Kocheinheit mit Holzablage, einem robustes Schneidebrett und einem praktischem Ablagefach für Zubehör. Erhältlich in 85 cm und 100 cm, mit einem Schneidebrett aus Teakholz oder dunkelgrauer Keramik.

- Geeignet für 10-12 Personen.
- Das Keramik-Schneidebrett kann dauerhaft draußen bleiben. Eine Teakholz-Arbeitsplatte wird am besten im Innenbereich aufbewahrt und sollte regelmäßig mit einem Pflanzenöl behandelt werden.
- Die Werkzeugablage kann entweder seitlich oder hinten angebracht werden.
- Die Black Modelle sind wartungsintensiver. Deshalb wird das Gerät mit einer weichen Abdeckung zum Schutz der Kochplatte geliefert.
- Die Oberseite des OFYR Island sollte sauber und trocken gehalten werden, um Rostbildung zu vermeiden, insbesondere an der Basis des Kegels.

### RECOMMENDED ACCESSORIES / EMPFOHLENES ZUBEHÖR



148 | Grill Round 85



152 | Brazilian Grill Set 85



168 | Food Bumper 85



170 | Pizza Oven 85



212 | Knife and Fork Set



200 | Spatula PRO

### OFYR ISLAND CORTEN 85

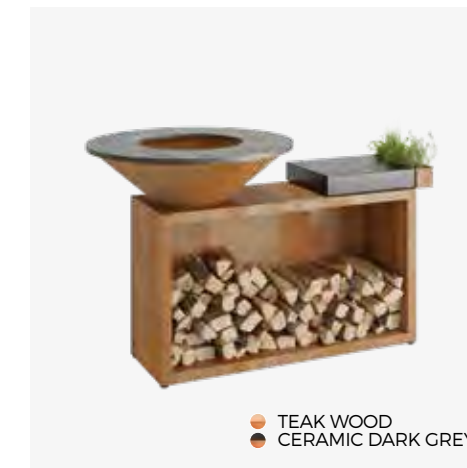

● TEAK WOOD  
● CERAMIC DARK GREY

SKU CODE  
OI-85-TW  
OI-85-CD

EAN CODE  
6011404135100  
7112136371350

### OFYR ISLAND BLACK 85

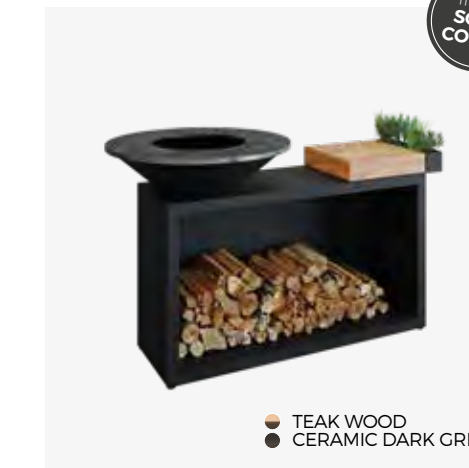

● TEAK WOOD  
● CERAMIC DARK GREY

SKU CODE  
OIB-85-TW  
OIB-85-CD

EAN CODE  
6011403824852  
7112132237674

INCL  
SOFT  
COVER

### SPECIFICATIONS

● CORTEN

● BLACK

Material	Base and cone	Corten steel	Black coated steel
	Plate	Black steel	Black steel
Dimensions	Cooking surface	0,44 m <sup>2</sup>	0,44 m <sup>2</sup>
	Base	45x135x78 cm	45x135x78 cm
	Plate	Ø85x1,2 cm	Ø85x1,2 cm
	Worktop	45x45x10 cm	45x45x10 cm
	Total	85x165x100 cm	85x165x100 cm
Weight	Base	68 kg	69 kg
	Cone	14 kg	15 kg
	Plate	45 kg	45 kg
	Worktop	TW 8 kg CD 10 kg	TW 8 kg CD 10 kg
	Total	TW 135 kg CD 137 kg	TW 137 kg CD 139 kg

### SPEZIFIKATIONEN

● CORTEN

● BLACK

Material	Sockel und Trichter	Corten-Stahl	Schwarz beschichteter Stahl
	Platte	Schwarzer Stahl	Schwarzer Stahl
Abmessungen	Kochfläche	0,44 m <sup>2</sup>	0,44 m <sup>2</sup>
	Sockel	45x135x78 cm	45x135x78 cm
	Platte	Ø85x1,2 cm	Ø85x1,2 cm
	Arbeitsfläche	45x45x10 cm	45x45x10 cm
	Gesamt	85x165x100 cm	85x165x100 cm
Gewicht	Sockel	68 kg	69 kg
	Trichter	14 kg	15 kg
	Platte	45 kg	45 kg
	Arbeitsfläche	TW 8 kg CD 10 kg	TW 8 kg CD 10 kg
	Gesamt	TW 135 kg CD 137 kg	TW 137 kg CD 139 kg



## OFYR ISLAND 100

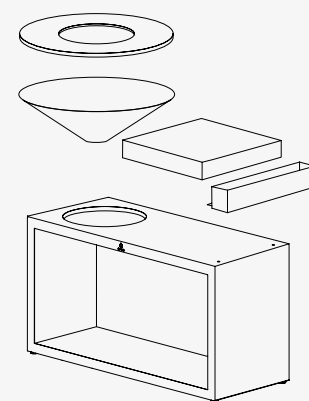

EN

This all-in-one outdoor kitchen combines functionality and a unique style in a compact design. The OFYR Island 100 consists of a cooking unit with wood storage, a sturdy worktop and a practical tray for utensils. Available in 85 cm and 100 cm, with a teak wood or dark grey ceramic worktop.

- Suitable for groups of 15-20 people.
- Ceramic worktops can be stored outside. Teak wood worktops should be stored inside and must regularly be treated with vegetable oil.
- The tool tray can be mounted on the side or on the back of the worktop.
- The Black models require more maintenance. That is why the unit comes with a soft cover to protect the cooking plate.
- The top of the OFYR Island should be kept clean and dry to avoid rust formation, especially at the base of the cone.

DE

Diese All-in-One-Außenküche vereint Funktionalität und einzigartiges Design in einem kompakten Design. Der OFYR Island 100 besteht aus einer Kocheinheit mit Holzablage, einem robustes Schneidebrett und einem praktischem Ablagefach für Zubehör. Erhältlich in 85 cm und 100 cm, mit einem Schneidebrett aus Teakholz oder dunkelgrauer Keramik.

- Geeignet für 15-20 Personen.
- Das Keramik-Schneidebrett kann dauerhaft draußen bleiben. Eine Teakholz-Arbeitsplatte wird am besten im Innenbereich aufbewahrt und sollte regelmäßig mit einem Pflanzenöl behandelt werden.
- Die Werkzeugablage kann entweder seitlich oder hinten angebracht werden.
- Die Black Modelle sind wartungsintensiver. Deshalb wird das Gerät mit einer weichen Abdeckung zum Schutz der Kochplatte geliefert.
- Die Oberseite des OFYR Island sollte sauber und trocken gehalten werden, um Rostbildung zu vermeiden, insbesondere an der Basis des Kegels.

### OFYR ISLAND CORTEN 100



SKU CODE  
OI-100-TW  
OI-100-CD

EAN CODE  
6011415083056  
7112138759880

### OFYR ISLAND BLACK 100



SKU CODE  
OIB-100-TW  
OIB-100-CD

EAN CODE  
6011400944928  
7112138290239

#### SPECIFICATIONS

CORTEN

BLACK

Material	Base and cone	Corten steel	Black coated steel
	Plate	Black steel	Black steel
Dimensions	Cooking surface	0,55 m <sup>2</sup>	0,55 m <sup>2</sup>
	Base	50x135x73 cm	50x135x73 cm
	Plate	Ø98x1,2 cm	Ø98x1,2 cm
	Worktop	50x50x10 cm	50x50x10 cm
	<b>Total</b>	<b>100x170x98 cm</b>	<b>100x170x98 cm</b>
Weight	Base	70 kg	72 kg
	Cone	19 kg	20 kg
	Plate	56 kg	56 kg
	Worktop	TW 10 kg CD 11 kg	TW 10 kg CD 11 kg
	<b>Total</b>	<b>TW 155 kg CD 156 kg</b>	<b>TW 158 kg CD 159 kg</b>

#### SPEZIFIKATIONEN

CORTEN

BLACK

Material	Sockel und Trichter	Corten-Stahl	Schwarz beschichteter Stahl
	Platte	Schwarzer Stahl	Schwarzer Stahl
Abmessungen	Kochfläche	0,55 m <sup>2</sup>	0,55 m <sup>2</sup>
	Sockel	50x135x73 cm	50x135x73 cm
	Platte	Ø98x1,2 cm	Ø98x1,2 cm
	Arbeitsfläche	50x50x10 cm	50x50x10 cm
	<b>Gesamt</b>	<b>100x170x98 cm</b>	<b>100x170x98 cm</b>
Gewicht	Sockel	70 kg	72 kg
	Trichter	19 kg	20 kg
	Platte	56 kg	56 kg
	Arbeitsfläche	TW 10 kg CD 11 kg	TW 10 kg CD 11 kg
	<b>Gesamt</b>	<b>TW 155 kg CD 156 kg</b>	<b>TW 158 kg CD 159 kg</b>

#### RECOMMENDED ACCESSORIES / EMPFOHLENES ZUBEHÖR



148 | Grill Round 100



152 | Brazilian Grill Set 100



168 | Food Bumper 100

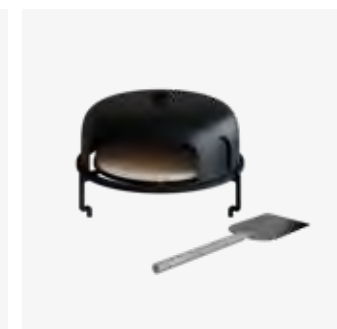

170 | Pizza Oven 100

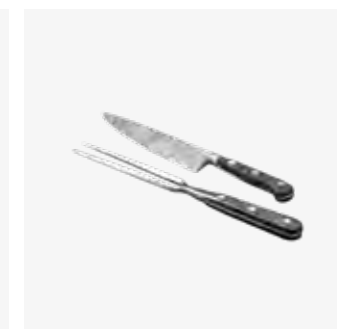

212 | Knife and Fork Set

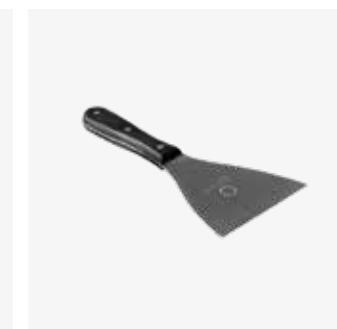

200 | Spatula PRO



EN OFYR  
COOKING UNITS PRO

DE OFYR  
KOCHEINHEITEN PRO





## OFYR CLASSIC 100 PRO

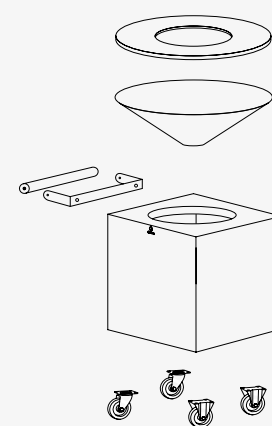

EN

The OFYR Classic 100 PRO has all the characteristics of the regular Classic model, with the added convenience of a teak wood handlebar and wheels. This allows you to easily move the cooking unit around your outdoor space. In addition, the base is wider and deeper to ensure optimal stability.

- Suitable for groups of 15-20 people.
- Part of the PRO collection. Combine with the other units to create a professional outdoor kitchen.
- Mobile cooking unit thanks to the addition of (unbraked) wheels.
- Can be combined with all OFYR accessories, for an ultimate culinary experience.
- The Black models require more maintenance than the Corten models. Despite their high-quality coating, they are more susceptible to scratches and damage. It's recommended to use a cover for protection.
- Includes a cover for the cooking plate.

DE

Der OFYR Classic 100 PRO verfügt über alle Eigenschaften des regulären Classic Modells und bietet als zusätzlichen Vorteil einen Griff und Räder. Dadurch lässt sich der Kocheinheit leicht an jeden beliebigen Ort im Außenbereich bringen. Außerdem ist der Sockel breiter und tiefer, um optimale Stabilität zu gewährleisten.

- Geeignet für 15-20 Personen.
- Teil der PRO Kollektion, mit der Sie eine komplette professionelle Außenküche zusammenstellen können.
- Die Einheit ist dank der zusätzlichen (ungebremsten) Räder leicht zu bewegen.
- Kombinierbar mit dem gesamten OFYR Zubehör für das ultimative kulinarische Erlebnis.
- Trotz der hochwertigen Beschichtung sind die Black Modelle anfälliger für Kratzer und Beschädigungen und benötigen mehr Pflege als die Corten-Modelle.
- Enthält eine Abdeckung für die Kochplatte.

### OFYR CLASSIC CORTEN 100 PRO



SKU CODE  
OC-100-PRO

EAN CODE  
6011409958971

### OFYR CLASSIC BLACK 100 PRO



SKU CODE  
OCB-100-PRO

EAN CODE  
6011402224271

#### SPECIFICATIONS

● CORTEN

● BLACK

Material	Base and cone	Corten steel	Black coated steel
	Plate	Black steel	Black steel
Dimensions	Cooking surface	0,55 m <sup>2</sup>	0,55 m <sup>2</sup>
	Base	65x65x67 cm	65x65x67 cm
	Plate	Ø98x1,2 cm	Ø98x1,2 cm
	Total	100x100x101 cm	100x100x101 cm
Weight	Base	38 kg	39 kg
	Cone	19 kg	20 kg
	Plate	56 kg	56 kg
	Total	113 kg	115 kg

#### SPEZIFIKATIONEN

● CORTEN

● BLACK

Material	Sockel und Trichter	Corten-Stahl	Schwarz beschichteter Stahl
	Platte	Schwarzer Stahl	Schwarzer Stahl
Abmessungen	Kochfläche	0,55 m <sup>2</sup>	0,55 m <sup>2</sup>
	Sockel	65x65x67 cm	65x65x67 cm
	Platte	Ø98x1,2 cm	Ø98x1,2 cm
	Gesamt	100x100x101 cm	100x100x101 cm
Gewicht	Sockel	38 kg	39 kg
	Trichter	19 kg	20 kg
	Platte	56 kg	56 kg
	Gesamt	113 kg	115 kg

#### RECOMMENDED ACCESSORIES / EMPFOHLENES ZUBEHÖR



148 | Grill Round 100

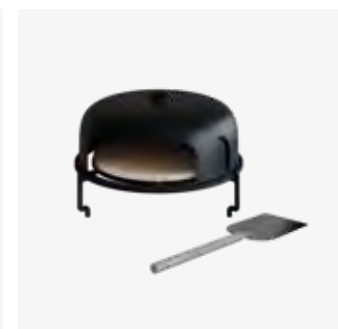

170 | Pizza Oven 100

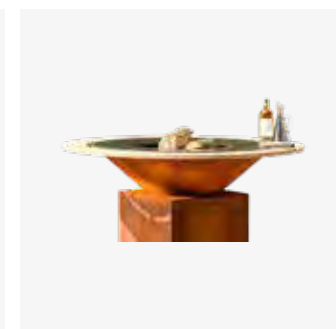

184 | Fire Guard Ring 100



142 | Cover Black 100

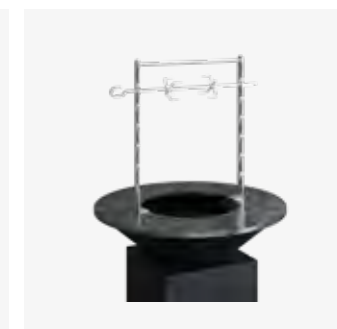

174 | Rotisserie Set



180 | Gloves Brown







## OFYR CLASSIC STORAGE 100 PRO

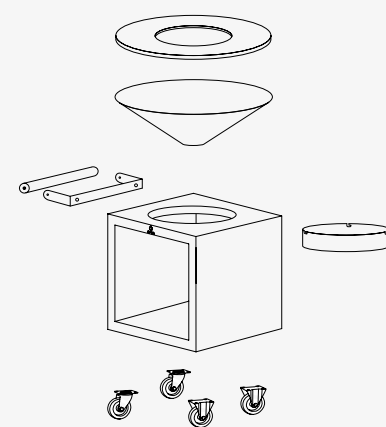

EN

The OFYR Classic Storage 100 PRO has all the characteristics of the OFYR Classic Storage, with the added convenience of a teakwood handlebar and wheels. This makes the cooking unit easy to move around your outdoor space. In addition, the base is wider and deeper to ensure optimal stability. The space underneath the cone is ideal for storing wood or accessories.

- Suitable for groups of 15-20 people.
- Part of the PRO collection. Combine with the other units to create a professional outdoor kitchen.
- With extra storage space for storing wood or accessories.
- Mobile cooking unit thanks to the addition of (unbraked) wheels.
- Can be combined with all OFYR accessories.
- The Black models require more maintenance than the Corten models. Despite their high-quality coating, they are more susceptible to scratches and damage. Always store wood with care.
- Includes a cover for the cooking plate.

DE

Der OFYR Classic Storage Corten 100 PRO verfügt über alle Eigenschaften des OFYR Classic Storage und bietet als zusätzlichen Vorteil einen Griff und Räder. Dadurch lässt sich der Kocheinheit leicht an jeden beliebigen Ort im Außenbereich bringen. Außerdem ist der Sockel breiter und tiefer, um optimale Stabilität zu gewährleisten. Der Raum unter dem Kegel ist ideal für die Lagerung von Holz.

- Geeignet für 15-20 Personen.
- Teil der PRO Kollektion, mit der Sie eine komplette professionelle Außenküche zusammenstellen können.
- Mit zusätzlichem Stauraum für Holz oder Zubehör.
- Das Gerät ist dank der (ungebremsten) Räder leicht zu bewegen.
- Kann mit allen OFYR Zubehör kombiniert werden.
- Trotz der hochwertigen Beschichtung sind die Black Modelle empfindlicher gegen Kratzer und Beschädigungen und benötigen mehr Pflege als die Corten-Modelle. Lagern Sie Holz daher mit Sorgfalt.
- Enthält eine Abdeckung für die Kochplatte.

### RECOMMENDED ACCESSORIES / EMPFOHLENES ZUBEHÖR



106 | Storage Insert PRO Small



148 | Grill Round 100

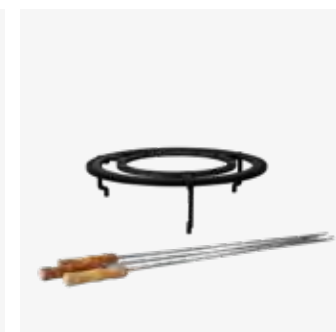

152 | Brazilian Grill Set 100

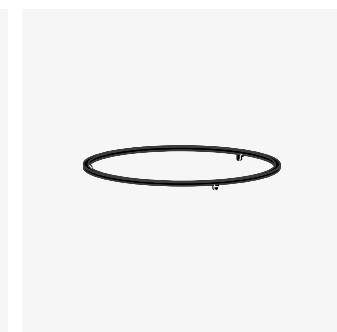

168 | Food Bumper 100

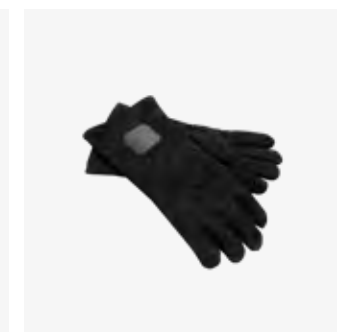

180 | Gloves Black

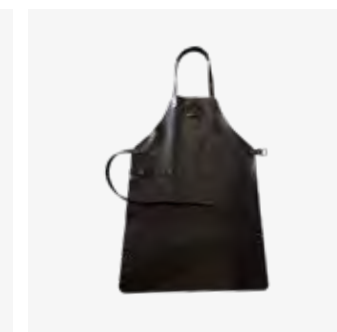

178 | Leather Apron Black

### OFYR CLASSIC STORAGE CORTEN 100 PRO



SKU CODE  
OCS-100-PRO

INCL. SOFT COVER

EAN CODE  
7061251397809

### OFYR CLASSIC STORAGE BLACK 100 PRO



SKU CODE  
OCSB-100-PRO

INCL. SOFT COVER

EAN CODE  
7061253648374

### SPECIFICATIONS

● CORTEN

● BLACK

		Corten steel	Black coated steel
Material	Base and cone	Corten steel	Black coated steel
	Plate	Black steel	Black steel
Dimensions	Cooking surface	0,55 m <sup>2</sup>	0,55 m <sup>2</sup>
	Base	65x65x67 cm	65x65x67 cm
	Plate	Ø98x1,2 cm	Ø98x1,2 cm
	Total	100x100x101 cm	100x100x101 cm
Weight	Base	49 kg	50 kg
	Cone	19 kg	20 kg
	Plate	56 kg	56 kg
	Total	124 kg	126 kg

### SPEZIFIKATIONEN

● CORTEN

● BLACK

		Corten-Stahl	Schwarz beschichteter Stahl
Material	Sockel und Trichter	Corten-Stahl	Schwarz beschichteter Stahl
	Platte	Schwarzer Stahl	Schwarzer Stahl
Abmessungen	Kochfläche	0,55 m <sup>2</sup>	0,55 m <sup>2</sup>
	Sockel	65x65x67 cm	65x65x67 cm
	Platte	Ø98x1,2 cm	Ø98x1,2 cm
	Gesamt	100x100x101 cm	100x100x101 cm
Gewicht	Sockel	49 kg	50 kg
	Trichter	19 kg	20 kg
	Platte	56 kg	56 kg
	Gesamt	124 kg	126 kg





## OFYR ISLAND 100 PRO

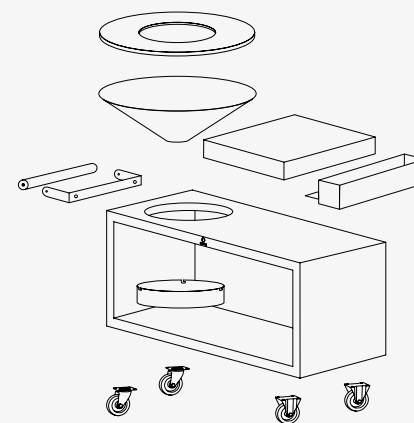

EN

The OFYR Island 100 PRO is a mobile all-in-one outdoor kitchen. This unit is practical, stylish, compact and easy to move around your outdoor space. Apart from the cooking unit, the Island 100 PRO has a worktop, tool tray and storage space underneath the cone. Available in 100 cm, with a teakwood or dark grey ceramic worktop.

- Suitable for groups of 15-20 people.
- Part of the PRO collection. Combine with the other units to create a professional outdoor kitchen.
- Ceramic worktops can be stored outside. Teak wood worktops should be stored inside and must regularly be treated with vegetable oil.
- When the storage space is filled with wood, the unit is relatively difficult to move.
- The tool tray can be mounted at the side and at the back of the worktop.
- The Black models require more maintenance: keep the worktop clean and dry.
- Includes a cover for the cooking plate.

DE

Der OFYR Island 100 PRO ist eine mobile All-in-One-Außenküche. Das Einheit ist praktisch, elegant, kompakt und mobil. Neben einer Kocheinheit verfügt sie über ein Schneidebrett, eine Werkzeugablage und Stauraum für Holz. Das Schneidebrett ist in Teakholz oder dunkelgrauer Keramik erhältlich.

- Geeignet für 15-20 Personen.
- Teil der PRO Kollektion, mit der Sie eine professionelle Außenküche zusammenstellen können.
- Keramik kann dauerhaft im Freien stehen bleiben. Teakholz muss innen gelagert und regelmäßig mit Pflanzenöl behandelt werden.
- Leicht zu bewegen. Die Möbel sind relativ schwer, wenn der Stauraum mit Holz gefüllt ist.
- Die Werkzeugablage kann an der Seite oder an der Rückseite angebracht werden.
- Die Black Modelle sind wartungsintensiver. Halten Sie das Schneidebrett bei beiden Modellen trocken und sauber.
- Enthält eine Abdeckung für die Kochplatte.

### RECOMMENDED ACCESSORIES / EMPFOHLENES ZUBEHÖR



108 | Storage Insert PRO Medium

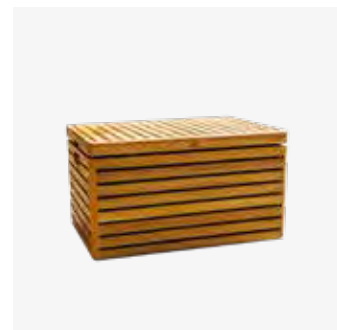

186 | Cooler



152 | Brazilian Grill Set 100

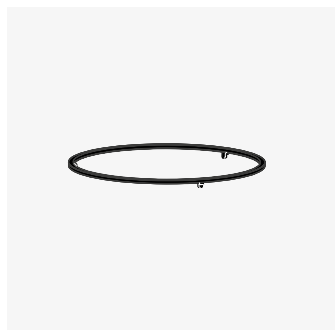

168 | Food Bumper 100



212 | Knife and Fork Set



180 | Gloves Brown Medium

### OFYR ISLAND CORTEN 100 PRO



SKU CODE  
OI-100-PRO-TW  
OI-10 O-PRO-CD

INCL. SOFT COVER

TEAK WOOD  
CERAMIC DARK GREY

### OFYR ISLAND BLACK 100 PRO



SKU CODE  
OIB-100-PRO-TW  
OIB-100-PRO-CD

INCL. SOFT COVER

TEAK WOOD  
CERAMIC DARK GREY

### SPECIFICATIONS

CORTEN

BLACK

Material	Base and cone	Corten steel	Black coated steel
	Plate	Black steel	Black steel
Dimensions	Cooking surface	0,55 m <sup>2</sup>	0,55 m <sup>2</sup>
	Base	65x135x73 cm	65x135x73 cm
	Plate	Ø98x1,2 cm	Ø98x1,2 cm
	Worktop	50x65x10 cm	50x65x10 cm
	Total	100x170x102 cm	100x170x102 cm
Weight	Base	94 kg	96 kg
	Cone	19 kg	20 kg
	Plate	56 kg	56 kg
	Worktop	TW 12 kg CD 14 kg	TW 12 kg CD 14 kg
	Total	TW 181 kg CD 183 kg	TW 184 kg CD 186 kg

### SPEZIFIKATIONEN

CORTEN

BLACK

Material	Socket and Funnel	Corten-Steel	Black coated steel
	Plate <td>Black Steel <td>Black Steel </td></td>	Black Steel <td>Black Steel </td>	Black Steel
Abmessungen	Kochfläche	0,55 m <sup>2</sup>	0,55 m <sup>2</sup>
	Socket	65x135x73 cm	65x135x73 cm
	Plate	Ø98x1,2 cm	Ø98x1,2 cm
	Arbeitsfläche	50x65x10 cm	50x65x10 cm
	Gesamt	100x170x102 cm	100x170x102 cm
Gewicht	Socket	94 kg	96 kg
	Trichter	19 kg	20 kg
	Platte	56 kg	56 kg
	Arbeitsfläche	TW 12 kg CD 14 kg	TW 12 kg CD 14 kg
	Gesamt	TW 181 kg CD 183 kg	TW 184 kg CD 186 kg





## OFYR CLASSIC 120 PRO+

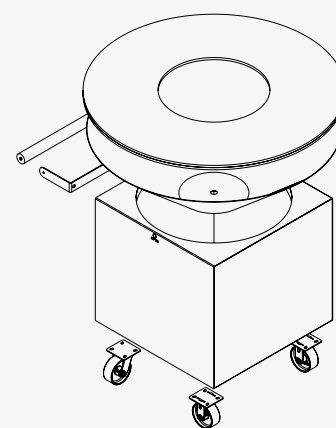

### OFYR CLASSIC CORTEN 120 PRO+



SKU CODE  
OC-120-PRO+

EAN CODE  
6019910668693

#### EN

The OFYR Classic 120 PRO+ is specially developed for professional use and bridges the gap between the OFYR 100 and the XL models. It has a large cooking surface that can serve up to 100 people at the same time. Thanks to the handle and wheels, the unit is easy to move around in any outdoor space. This makes the PRO+ ideal for use at events or in a professional kitchen.

- Available in Corten steel.
- Uses the same amount of wood as the 100 models: 1½ tot 2 OFYR Wood Bags (vol. 72 l).
- Prepare full meals for groups of 10-15 people or appetizers for up to 100 people at the same time.
- The cone has a burn capacity of about 4-5 hours before the ashes need to be removed.
- Thanks to the wheels and handle the cooking unit is easy to manoeuvre around the outdoor space.
- Combine with the OFYR Cage to create a perfect outdoor cooking unit for events and professional use.

#### DE

Die OFYR Classic 120 PRO+ wurde speziell für den professionellen Einsatz entwickelt und überbrückt die Lücke zwischen den Modellen OFYR 100 und XL. Sie ist mit einer großen Kochfläche versehen, auf der Gerichte für bis zu 100 Personen gleichzeitig zubereitet werden können. Mit dem Griff und den Rädern kann die Einheit in allen Außenbereichen einfach bewegt werden. Damit ist die PRO+ ideal für Events oder für den Einsatz in der Profiküche.

- Erhältlich in Cortenstahl.
- Hat den gleichen Holzverbrauch wie die 100er-Modelle: 1½ bis 2 OFYR Holzsäcke (72 L).
- Bereitet komplette Mahlzeiten für 10-15 Personen oder Vorspeisen für bis zu 100 Personen gleichzeitig zu.
- Der Trichter hat eine Brennkapazität von ca. 4-5 Stunden, bevor die Asche entfernt werden muss.
- Mit dem Griff und den Rädern kann die Einheit im Außenbereich einfach bewegt werden.
- Zu kombinieren mit dem OFYR Cage; damit haben Sie eine perfekte Outdoor-Kocheinheit für Events und den professionellen Einsatz.

#### SPECIFICATIONS

● CORTEN

Material	Base and cone	Corten steel
	Plate	Black steel
Dimensions	Cooking surface	0,88 m <sup>2</sup>
	Base	75x75x67 cm
	Plate	Ø117x1,2 cm
	Total	117x117x100 cm
Weight	Base	56 kg
	Cone	29,5 kg
	Plate	87,5 kg
	<b>Total</b>	<b>173 kg</b>

#### SPEZIFIKATIONEN

● CORTEN

Material	Socket and Funnel	Corten-Steel
	Plate	Black steel
Abmessungen	Kochfläche	0,88 m <sup>2</sup>
	Socket	75x75x67 cm
	Platte	Ø117x1,2 cm
	<b>Gesamt</b>	<b>117x117x100 cm</b>
Gewicht	Socket	56 kg
	Trichter	29,5 kg
	Platte	87,5 kg
	<b>Gesamt</b>	<b>173 kg</b>

#### RECOMMENDED ACCESSORIES / EMPFOHLENES ZUBEHÖR



148 | Grill Round 100

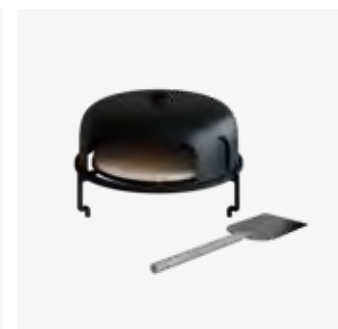

170 | Pizza Oven 100

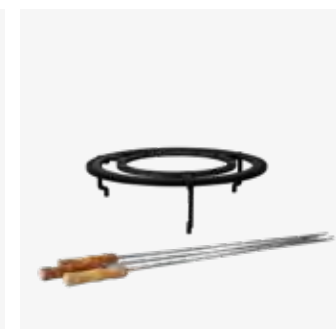

152 | Brazilian Grill Set 100

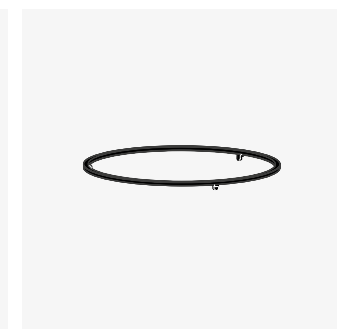

168 | Food Bumper 100

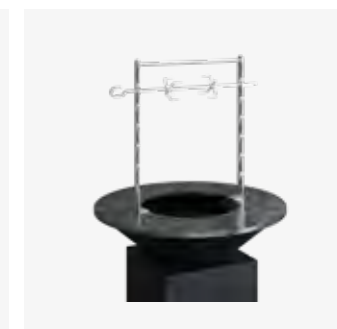

174 | Rotisserie Set



164 | Cage 120





## OFYR XL

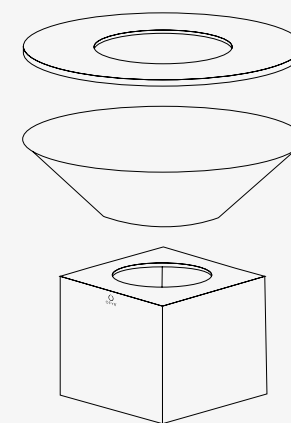

EN

All OFYR cooking units are suitable for professional use, but the OFYR XL takes this to another level. This cooking unit is specially designed for catering and cooking for large groups of people. With a diameter of 150 cm, it is possible for 2 chefs to cook alongside each other and to prepare meals for up to 150 people at a time.

- Suitable for professionals that cook for groups up to 150 people. It's possible to cook with multiple chefs at the same time.
- Due to the size and weight of this cooking unit, it is difficult to move. For event caterers, the OFYR Trailer is a recommended alternative.
- The OFYR XL uses up more wood. Make 3 separate fires in the cone to heat up the cooking plate more quickly.
- Not all grill accessories are available for the OFYR XL. Protective accessories like the Soft Cover and Snuffer are available.

DE

Alle OFYR Kocheinheiten sind für den professionellen Einsatz geeignet, aber der OFYR XL ist speziell für die Gastronomie und das Kochen für große Gruppen konzipiert. Mit einem Durchmesser von 150 cm haben 2 Köche genügend Platz, um gleichzeitig zu arbeiten und Gruppen von bis zu 150 Personen zu bedienen.

- Geeignet zum Kochen für große Gruppen von bis zu 150 Personen. Es ist möglich, mit mehreren Köchen gleichzeitig zu kochen.
- Aufgrund der Größe und des Weights dieses Kocheinheiten ist es schwierig sie zu bewegen. Für Gastronomen ist der OFYR Trailer eine geeignete Alternative.
- Das Gerät verbraucht mehr Holz. Bringen Sie die Platte schneller auf Temperatur, indem Sie 3 verschiedene Feuer im Cone machen.
- Nicht alle Zubehör sind für das OFYR XL erhältlich. Schutzzubehör wie die weiche Soft Cover Abdeckung und der Löschdeckel sind erhältlich.

OFYR XL  
CORTEN



SKU CODE  
O-XL

EAN CODE  
7430440899842

### SPECIFICATIONS

CORTEN

Material	Base and cone	Corten steel
	Plate	Black steel
Dimensions	Cooking surface	1,28 m <sup>2</sup>
	Base	77x77x62 cm
	Plate	Ø150x1,2 cm
	Total	149x149x108 cm
Weight	Base	36 kg
	Cone	69 kg
	Plate	126 kg
	Total	231 kg

### SPEZIFIKATIONEN

CORTEN

Material	Sockel und Trichter	Corten-Stahl
	Platte	Schwarzer Stahl
Abmessungen	Kochfläche	1,28 m <sup>2</sup>
	Sockel	77x77x62 cm
	Platte	Ø150x1,2 cm
	Gesamt	149x149x108 cm
Gewicht	Sockel	36 kg
	Trichter	69 kg
	Platte	126 kg
	Gesamt	231 kg

### RECOMMENDED ACCESSORIES / EMPFOHLENES ZUBEHÖR



140 | Snuffer Black XL

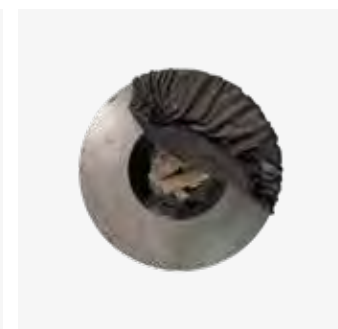

144 | Soft Cover Black XL



148 | Grill Round XL

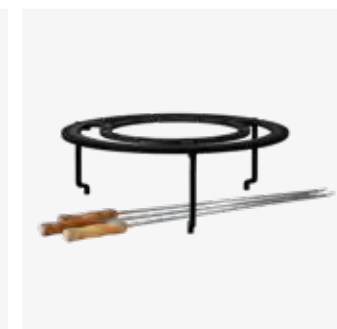

152 | Brazilian Grill Set XL

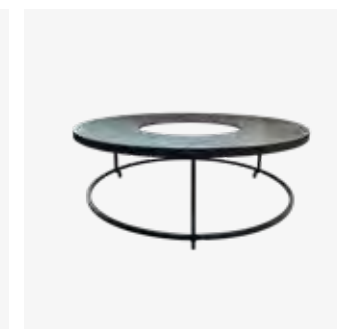

162 | Plate Extension Set XL



164 | Cage XL







## OFYR TRAILER

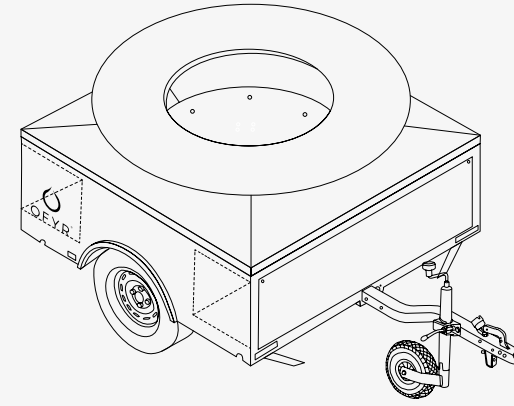

EN

The OFYR Trailer is the perfect cooking unit for events: it is easy to transport and is able to serve meals for large groups thanks to the use of the OFYR XL. The drawbar and wooden boards can be removed. There is also storage space for wood at the front and rear. The trailer is available in Corten steel, and is fully tested and EU-certified.

- Suitable for groups up to 150 people. It's possible to cook with 2-3 chefs at the same time.
- Level the trailer on the 4 swivel legs with the supplied crank handle.
- Remove the wooden magnetic plates on top of the trailer when driving.
- The OFYR XL uses up more wood. Make 3 separate fires in the cone to heat up the cooking plate more quickly.
- Not all grill accessories are available for the OFYR XL. Protective accessories like the Soft Cover and Snuffer are available.

DE

Der OFYR Trailer ist ideal für Veranstaltungen: Er ist leicht zu transportieren und kann dank des OFYR XL auch große Gruppen bedienen. Die Deichsel und die Holzbretter können entfernt werden. Außerdem gibt es an der Vorder- und Hinterseite Platz für die Lagerung von Holz. Der Anhänger ist in Corten-Stahl erhältlich und ist vollständig getestet und zertifiziert.

- Geeignet für Gruppen von bis zu 150 Personen. Sie können mit 2-3 Köchen gleichzeitig daran arbeiten.
- Der Anhänger kann mit der mitgelieferten Kurbel auf den 4 Drehfüßen waagrecht gestellt werden.
- Entfernen Sie die magnetischen Holzplatten während der Fahrt.
- Das Gerät verbraucht mehr Holz. Bringen Sie die Platte schneller auf Temperatur, indem Sie 3 Feuer im Cone machen.
- Einiges Grillzubehör und Schutzzubehör wie die weiche Soft Cover Abdeckung und der Löschdeckel sind erhältlich.

### OFYR TRAILER CORTEN



SKU CODE  
O-T-01

EAN CODE  
7436933035094

### SPECIFICATIONS

● CORTEN

Material	Base and cone	Corten steel
	Plate	Black steel
	Worktop	Rubberwood
Dimensions	Cooking surface	1,28 m²
	Plate	Ø150x1,2 cm
	Worktop	4x150x30x4 cm
	<b>Total</b>	<b>150x150x109 cm</b>
Weight	Base	275 kg
	Cone	69 kg
	Plate	126 kg
	Worktop	24 kg
	<b>Total</b>	<b>494 kg</b>

### SPEZIFIKATIONEN

● CORTEN

Material	Sockel und Trichter	Corten-Stahl
	Platte	Schwarzer Stahl
	Arbeitsfläche	Rubberwood
Abmessungen	Kochfläche	1,28 m²
	Platte	Ø150x1,2 cm
	Arbeitsfläche	4x150x30x4 cm
	<b>Gesamt</b>	<b>150x150x109 cm</b>
Gewicht	Base	275 kg
	Trichter	69 kg
	Platte	126 kg
	Arbeitsfläche	24 kg
	<b>Gesamt</b>	<b>494 kg</b>

### RECOMMENDED ACCESSORIES / EMPFOHLENES ZUBEHÖR



140 | Snuffer Black XL

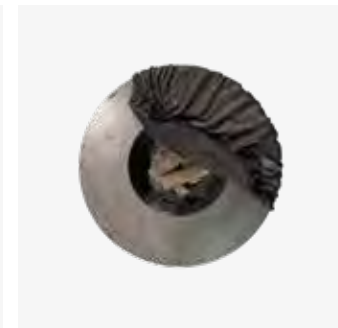

144 | Soft Cover Black XL



148 | Grill Round XL

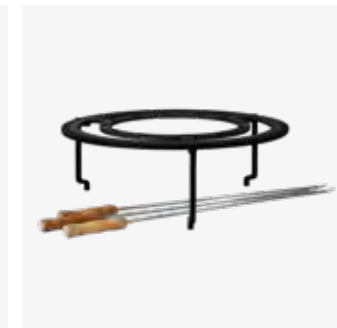

152 | Brazilian Grill Set XL

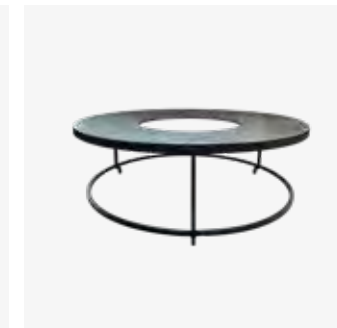

162 | Plate Extension Set XL



164 | Cage XL



EN OFYR  
TABLE GRILL

DE OFYR  
TISCHGRILL





## OFYR TABL'O

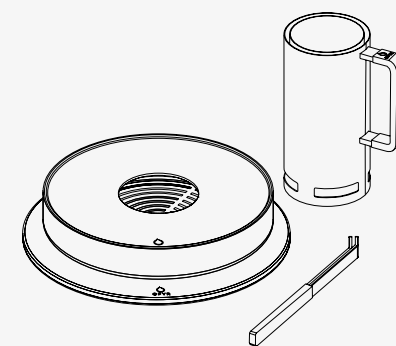

OFYR  
TABL'O



SKU CODE  
O-TABLO

EAN CODE  
7061253235482

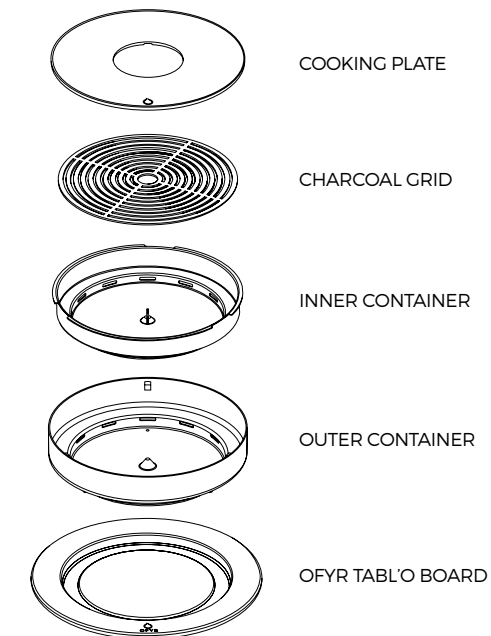

EN

OFYR Tabl'O is compact, efficient and elegant: the ideal table grill for 2-6 people. The unit is made of black-coated steel and stands on top of a heat-resistant board. Thanks to the double-sided cooking plate, you can alternate between cooking à la plancha and regular grilling. The best way to experience a full and unique outdoor cooking experience, right at your table.

- Not suitable to use on plastic or glass tables, since the Tabl'O radiates a considerable heat.
- Clean immediately after use and store inside. Clean the warm plate with ice cubes. Afterwards, rub with a greasy cloth.
- Only use with the OFYR Coconut Briquettes. Not suitable to be used with charcoal.
- Will maintain the right temperature for 2-3 hours with 16-20 coconut briquettes.
- Before starting and during cooking, the air vents must be open at all times.
- Includes a Quickstarter and tong for turning the cooking plate.

### SPECIFICATIONS

Material	Container and grid	Black coated steel
	Plate	Cast iron
	Board	Bakelite
Dimensions	Cooking surface	0,11 m²
	Plate	Ø39,5x1 cm
	Total	Ø46,5x12 cm
Weight	Tabl'O	12,8 kg
	Quickstarter	1,5 kg
	Tool	0,3 kg
	Total	14,6 kg

### RECOMMENDED ACCESSORIES / EMPFOHLENES ZUBEHÖR



70 | Coconut Briquettes



72 | Tabl'O Cast Iron Casserole Set

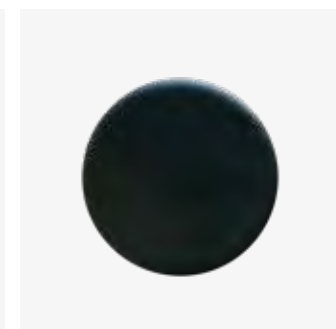

74 | Tabl'O Placemat Black

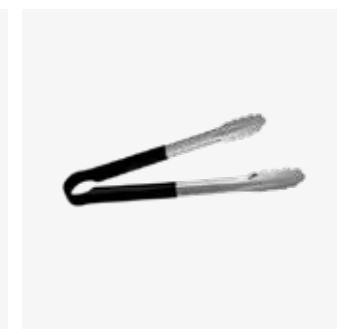

204 | Tongs

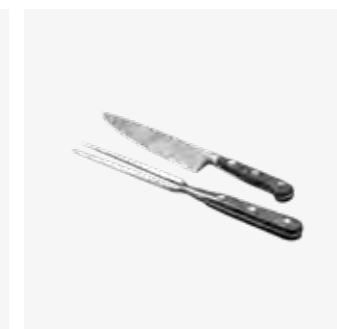

212 | Knife and Fork Set

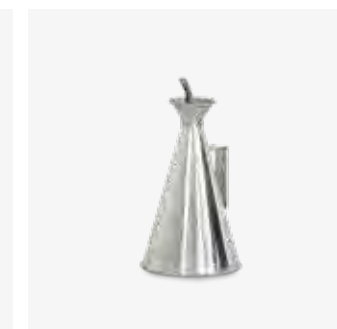

206 | Oil Can

DE

OFYR Tabl'O ist kompakt, effizient und stilvoll und eignet sich für 2-6 Personen. Der Tischgrill ist aus schwarzem Stahl gefertigt und steht auf einer hitzebeständigen Platte. Dank der zweiseitigen Kochplatte können Sie à la Plancha kochen oder grillen. Ein einzigartiges Kocherlebnis unter freiem Himmel und am Tisch!

- Nicht geeignet für die Verwendung auf Kunststoff- oder Glastischen, da der Tischgrill eine starke Hitze abgibt.
- Sofort nach Gebrauch reinigen und abgedeckt aufbewahren. Reinigen Sie den Teller, solange er noch heiß ist, mit Eiswürfeln. Dann leicht einölen.
- Nur mit den OFYR Kokosnusssbriketts verwenden. Nicht für Holzkohle geeignet.
- Hält die Temperatur für 2-3 Stunden mit 16-20 Kokosnusssbriketts.
- Die Zuluft muss zu Beginn und während des Kochens geöffnet sein, damit der Sauerstoff zirkulieren kann.
- Inklusive Quickstarter und Zange zum Wenden der Platte.

### SPEZIFIKATIONEN

Material	Behälter und rost	Schwarz beschichteter Stahl
	Platte	Gusseisen
	Platte	Bakelit
Abmessungen	Kochfläche	0,11 m²
	Platte	Ø39,5x1 cm
	Gesamt	Ø46,5x12 cm
Gewicht	Tabl'O	12,8 kg
	Quickstarter	1,5 kg
	Tool	0,3 kg
	Gesamt	14,6 kg





## OFYR TABL'O ACCESSORIES

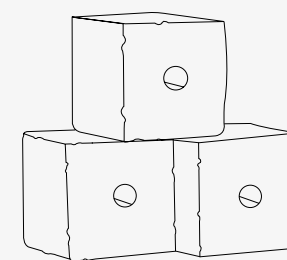

EN

The OFYR Coconut Briquettes are ideal to use for the OFYR Tabl'O. They are exceptionally efficient: they produce a lot of heat, have a long burn-time, and produce minimal smoke, odours and waste. The compact briquettes are 100% sustainable, as they are made from coconut waste. Available in boxes of 6x 2 kg bags.

- For use with OFYR Tabl'O.
- You can cook twice with 1 box of 36 briquettes.
- The coconut briquettes are sustainable to use: apart from some small smoke formation while igniting the Tabl'O, it produces no further smoke. They also don't produce any odours.
- Only use outdoors or in well-ventilated rooms.

DE

Die OFYR Kokosnuszbriketts sind ideal für den OFYR Tabl'O. Sie sind außergewöhnlich effizient: Sie geben viel Wärme ab, haben eine lange Brenndauer und produzieren nur wenig Rauch, Geruch und Asche. Die kompakten Briketts sind zu 100 % nachhaltig und werden aus Kokosnusssabfällen hergestellt. Erhältlich in Kartons mit 6x 2 kg Säckchen.

- Zu verwenden mit OFYR Tabl'O.
- 1 Schachtel enthält 36 Briketts, die für 2 Kochvorgänge ausreichen.
- Die Kokosnuszbriketts sind nachhaltig: Abgesehen von der leichten Rauchentwicklung bei der Verwendung im mitgelieferten Start, verbreiten die Briketts keinen Rauch. Darüber hinaus ist auch keine Geruchsbildung zu befürchten.

### OFYR COCONUT BRIQUETTES 2KG



SKU CODE  
OA-CB-2KG

EAN CODE  
6011403764790



#### SPECIFICATIONS

Material	Residual waste of coconuts	
Dimensions	Briquettes	4x4x4 cm
	Bag	13x13x25 cm
	Box	40x28x18,5 cm
Weight	Bag	2 kg
	Box	12 kg
Capacity	Bag	36 briquettes
	Box	6 bags
Fire duration	2-3 hours	

#### SPEZIFIKATIONEN

Material	Restabfall von Kokosnüssen	
Abmessungen	Briketts	4x4x4 cm
	Sack	13x13x25 cm
	Karton	40x28x18,5 cm
Gewicht	Sack	2 kg
	Karton	12 kg
Inhalt	Sack	36 Briketts
	Karton	6 Sacks
Brenndauer	2-3 Stunden	



## OFYR TABL'O ACCESSORIES

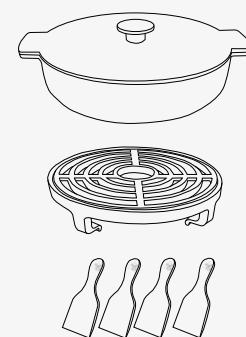

EN

With the OFYR Tabl'O Cast Iron Casserole Set, you will have a unique culinary experience at your own table! The set consists of a cast-iron pan with lid, a grill holder with grill grid and 4 wooden spatulas to scrape the cooking plate clean. The set adds a multitude of cooking techniques to the OFYR Tabl'O, from grilling small dishes to using the pan to fondue.

- Only use on the OFYR Tabl'O or an OFYR cooking unit.
- The grill and pan are made of cast iron. These are easy to clean with soapy water. Thoroughly dry afterwards, then oil the accessories with vegetable oil.
- The pan and grill get very hot: always wear a glove before touching the lid or pan.
- Not dishwasher safe.

DE

Mit dem OFYR Tabl'O gusseisernen Kasserolle Set haben Sie ein einzigartiges kulinarisches Erlebnis auf dem Tisch! Das Set besteht aus einer gusseisernen Pfanne mit Deckel, einem Grillhalter mit Grillrost und 4 Holzspateln zum Sauberkratzen der Platte. Das Set ermöglicht eine Vielzahl von Kochtechniken für den OFYR Tabl'O. Vom Grillen kleiner Gerichte bis zum Fondue in der Pfanne.

- Nur zur Verwendung auf dem Tabl'O oder einem OFYR Kocheinheit.
- Der Grill und die Pfanne sind aus Gusseisen gefertigt. Leicht mit Seifenwasser zu reinigen, dann gut abtrocknen und anschließend zum Schutz wieder einölen.
- Die Pfanne und der Grill werden sehr heiß: Verwenden Sie immer einen Handschuh, um den Deckel oder die Pfanne anzuheben.
- Nicht spülmaschinenfest.

### OFYR TABL'O CAST IRON CASSEROLE SET



SKU CODE  
OA-TABLO-CS-SET

EAN CODE  
6019914167123



### SPECIFICATIONS

Material	Cast iron	
Dimensions	Pan	Ø21x25x5,5 cm
	Lid	Ø21x25x2,5 cm
Weight	Pan	1,8 kg
	Lid	1,2 kg
	Grill + holder	1 kg
	<b>Total</b>	<b>4 kg</b>
Capacity	1,3 l	

### SPEZIFIKATIONEN

Material	Gusseisen	
Abmessungen	Pfanne	Ø21x25x5,5 cm
	Deckel	Ø21x25x2,5 cm
Gewicht	Pfanne	1,8 kg
	Deckel	1,2 kg
	Grill + Halter	1 kg
	<b>Gesamt</b>	<b>4 kg</b>
Inhalt	1,3 l	





## OFYR TABL'O ACCESSORIES



EN

A beautifully set table is not complete without the stylish OFYR Tabl'O Placemat. Not only does it have a beautiful design but it's also incredibly practical. Place the OFYR Tabl'O placemat underneath your OFYR Tabl'O table grill to prevent grease splashes on the table. Clean the mat with a damp cloth after each use.

- The placemat is made from vinyl and has a grainy pattern, which makes it look like a natural material.
- Place the placemat under the OFYR Tabl'O to prevent splashes on the table.
- The placemat also reduces heat radiation on the table with about 10 °C.
- When not in use, store inside and in a dry place.

DE

Ein schön gedeckter Tisch ist erst komplett, wenn das OFYR Tabl'O Platzset dazukommt. Er sieht nicht nur schick aus, sondern ist auch äußerst praktisch! Legen Sie den Untersetzer unter den OFYR Tabl'O Tischgrill, um Fettspritzer auf dem Tisch zu vermeiden. Reinigen Sie das Platzset nach jedem Gebrauch mit einem feuchten Tuch.

- Das Platzset besteht aus Vinyl mit einer Maserung, die es wie ein natürliches Material aussehen lässt.
- Legen Sie das Set unter das OFYR Tabl'O, um Spritzer auf dem Tisch zu vermeiden.
- Das Set hat den zusätzlichen Vorteil, dass es die Hitze auf dem Tisch um 10 °C reduziert.
- Wir empfehlen, das Platzset nach dem Gebrauch drinnen und an einem trockenen Ort aufzubewahren.

### OFYR TABL'O PLACEMAT BLACK

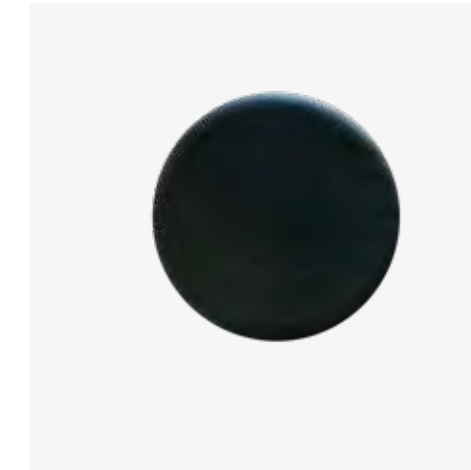

SKU CODE  
OA-TABLO-PMB

EAN CODE  
6019921594585

#### SPECIFICATIONS

Material	Vinyl
Dimensions	Ø690x3 mm
Weight	750 g

#### SPEZIFIKATIONEN

Material	Vinyle
Abmessungen	Ø690x3 mm
Gewicht	750 g

EN OFYR  
FURNITURE

DE OFYR  
MÖBEL





## OFYR MISE EN PLACE TABLE 65 PRO

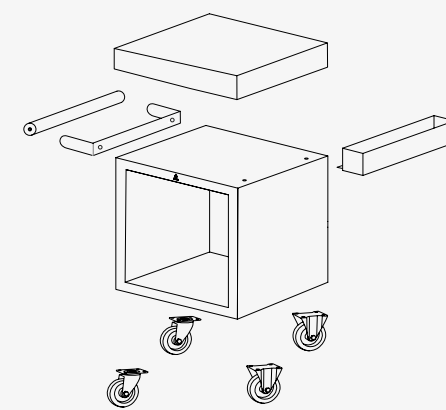

EN

Add an extra work surface to your outdoor kitchen with the OFYR Mise en Place Table 65 PRO. The table is easy to move around and has a practical worktop of 65 x 65 cm. The table also has a storage space for wood or accessories. Available with a teakwood or dark grey ceramic worktop.

- Part of the PRO collection. Combine with the other units to create a professional outdoor kitchen.
- A ceramic worktop can be left outside permanently, a teak worktop is best kept inside and must be regularly treated with vegetable oil.
- Includes a tool tray for spices and utensils.
- Mobile unit with handle and wheels.
- Compatible with the OFYR Insert PRO Small, with or without doors.
- The Black models require more maintenance than the Corten models. Despite their high-quality coating, they are more susceptible to scratches and damage. Always store wood with care.

DE

Mit dem OFYR Mise en Place Table 65 PRO können Sie Ihre Outdoor-Küche um zusätzliche Arbeitsfläche erweitern. Der Tisch ist leicht zu bewegen und hat eine praktische Arbeitsfläche von 65 x 65 cm. Außerdem bietet er Stauraum für Holz oder Zubehör. Die Arbeitsplatte ist in Teak oder Keramik erhältlich.

- Teil der PRO Kollektion, mit der Sie eine professionelle Außenküche einrichten können.
- Keramik kann dauerhaft draußen bleiben. Teakholz wird bei Nichtbenutzung am besten Innen gelagert und sollte regelmäßig mit einem Pflanzenöl behandelt werden.
- Inklusive praktischer Werkzeugablage.
- Leicht zu bewegen dank des Griffes und der Räder.
- Kompatibel mit OFYR Insert PRO Small, mit oder ohne Türen.
- Trotz der hochwertigen Beschichtung sind die Black Modelle anfälliger für Kratzer und Schäden und erfordern mehr Pflege als die Corten-Modelle.

### RECOMMENDED ACCESSORIES / EMPFOHLENES ZUBEHÖR



106 | Storage Insert PRO Small



106 | Storage Insert PRO with 1 door Small

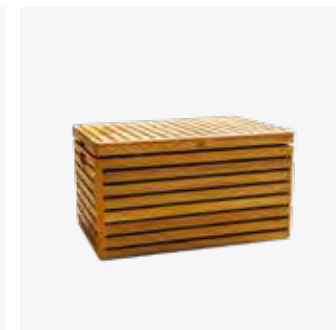

186 | Cooler

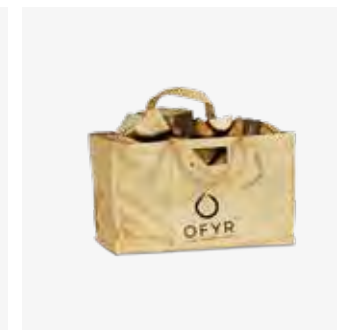

208 | Wood Bag

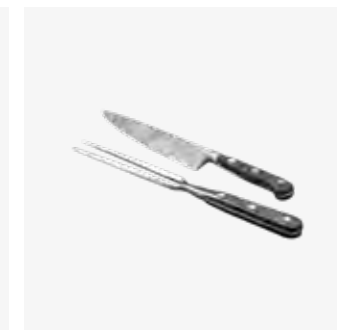

212 | Knife and Fork Set

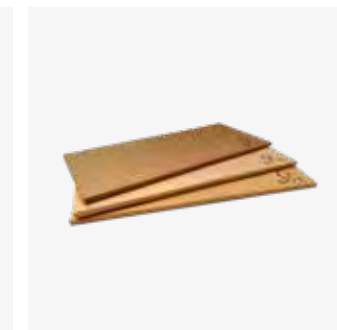

210 | Cedar Wood Planks

### OFYR MISE EN PLACE TABLE CORTEN 65 PRO

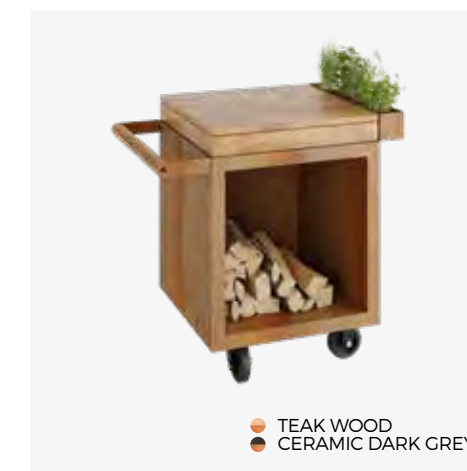

SKU CODE  
MP-65-PRO-TW  
MP-65-PRO-CD

EAN CODE  
6011422959917  
6011403280221

### OFYR MISE EN PLACE TABLE BLACK 65 PRO



SKU CODE  
MP-B-65-PRO-TW  
MP-B-65-PRO-CD

EAN CODE  
6011411254245  
6011403976940

### SPECIFICATIONS

CORTEN

BLACK

Material	Base	Corten steel	Black coated steel
	Worktop	Teakwood / Ceramic	Teakwood / Ceramic
Dimensions	Base	65x65x67 cm	65x65x67 cm
	Worktop	65x65x10 cm	65x65x10 cm
	Total	65x65x89 cm	65x65x89 cm
Weight	Base	60 kg	61 kg
	Worktop	TW 14 kg CD 16 kg	TW 14 kg CD 16 kg
	Total	TW 74 kg CD 76 kg	TW 75 kg CD 77 kg

### SPEZIFIKATIONEN

CORTEN

BLACK

Material	Sockel	Corten-Stahl	Schwarz beschichteter Stahl
	Arbeitsfläche	Teakholz / Keramik	Teakholz / Keramik
Abmessungen	Sockel	65x65x67 cm	65x65x67 cm
	Arbeitsfläche	65x65x10 cm	65x65x10 cm
	Gesamt	65x65x89 cm	65x65x89 cm
Gewicht	Sockel	60 kg	61 kg
	Arbeitsfläche	TW 14 kg CD 16 kg	TW 14 kg CD 16 kg
	Gesamt	TW 74 kg CD 76 kg	TW 75 kg CD 77 kg





## OFYR MISE EN PLACE TABLE 135 PRO

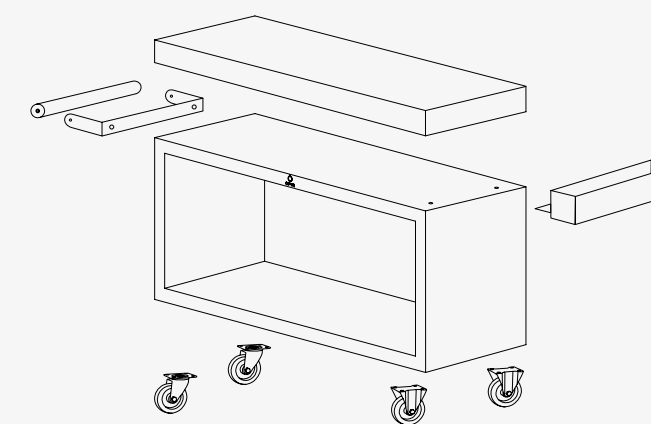

EN

Add an extra work surface to your outdoor kitchen with the OFYR Mise en Place Table 135 PRO. The table is easy to move around and has a practical worktop of 135 x 65 cm. There is also a storage space for wood or accessories. Available with a teak wood or dark grey ceramic worktop.

- Part of the PRO collection. Combine with the other units to create a professional outdoor kitchen.
- A ceramic worktop can be left outside permanently; a teak worktop is best kept inside and must be regularly treated with vegetable oil.
- Includes a practical tool tray.
- Mobile unit with handle and wheels. When filled with wood, the unit can be difficult to move.
- Compatible with the OFYR Insert PRO Small, Medium and Large.
- The Black models require more maintenance than the Corten models. Despite their high-quality coating, they are more susceptible to scratches and damage. Always store wood with care.

DE

Mit dem OFYR Mise en Place Table 135 PRO können Sie Ihre Outdoor-Küche um zusätzliche Arbeitsfläche erweitern. Der Tisch ist leicht zu bewegen und hat eine praktische Arbeitsfläche von 135 x 65 cm. Außerdem bietet er Stauraum für Holz oder Zubehör. Die Arbeitsplatte ist in Teak oder Keramik erhältlich.

- Teil der PRO Kollektion, mit der Sie eine professionelle Außenküche zusammenstellen können.
- Keramik kann dauerhaft draußen bleiben. Teakholz wird bei Nichtbenutzung am besten Innen gelagert und sollte regelmäßig mit einem Pflanzenöl behandelt werden.
- Inklusive praktischer Werkzeugablage.
- Leicht zu bewegen. Das Gerät ist schwer, wenn es mit Holz gefüllt ist.
- Kompatibel mit OFYR Insert PRO Small, Medium und Large.
- Trotz ihrer hochwertigen Beschichtung sind die Black Modelle anfälliger für Kratzer und Beschädigungen und benötigen mehr Pflege als die Corten-Modelle.

### OFYR MISE EN PLACE TABLE CORTEN 135 PRO



● TEAK WOOD  
● CERAMIC DARK GREY

SKU CODE  
MP-135-PRO-TW  
MP-135-PRO-CD

EAN CODE  
6011415789729  
7112136730805

### OFYR MISE EN PLACE TABLE BLACK 135 PRO



● TEAK WOOD  
● CERAMIC DARK GREY

SKU CODE  
MP-B-135-PRO-TW  
MP-B-135-PRO-CD

EAN CODE  
7061252722051  
7061258278330

#### SPECIFICATIONS

● CORTEN

● BLACK

Material	Base	Corten steel	Black coated steel
	Worktop	Teakwood / Ceramic	Teakwood / Ceramic
Dimensions	Base	135x65x67 cm	135x65x67 cm
	Worktop	135x65x10 cm	135x65x10 cm
	Total	165x65x89 cm	165x65x89 cm
Weight	Base	102 kg	104 kg
	Worktop	TW 25 kg CD 29 kg	TW 25 kg CD 29 kg
	Total	TW 127 kg CD 131 kg	TW 129 kg CD 133 kg

#### SPEZIFIKATIONEN

● CORTEN

● BLACK

Material	Sockel	Corten-Stahl	Schwarz beschichteter Stahl
	Arbeitsfläche	Teakholz / Keramik	Teakholz / Keramik
Abmessungen	Sockel	135x65x67 cm	135x65x67 cm
	Arbeitsfläche	135x65x10 cm	135x65x10 cm
	Gesamt	165x65x89 cm	165x65x89 cm
Gewicht	Sockel	102 kg	104 kg
	Arbeitsfläche	TW 25 kg CD 29 kg	TW 25 kg CD 29 kg
	Gesamt	TW 127 kg CD 131 kg	TW 129 kg CD 133 kg

#### RECOMMENDED ACCESSORIES / EMPFOHLENES ZUBEHÖR

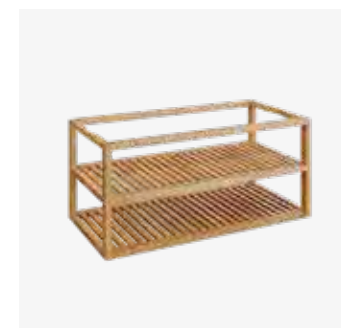

110 | Storage Insert PRO Large



110 | Storage Insert PRO with 2 doors Large



186 | Cooler

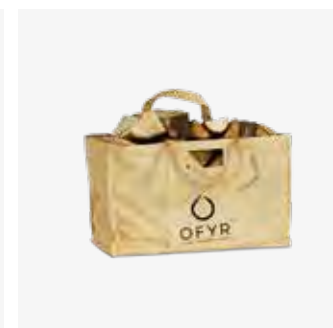

208 | Wood Bag

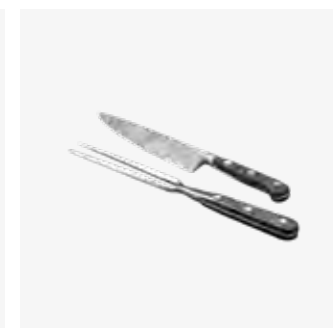

212 | Knife and Fork Set

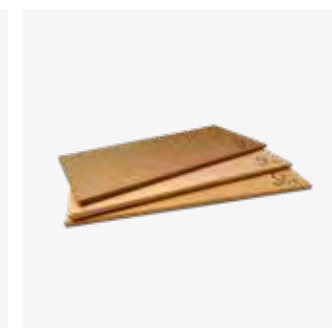

210 | Cedar Wood Planks





## OFYR KAMADO TABLE 65 PRO BGE

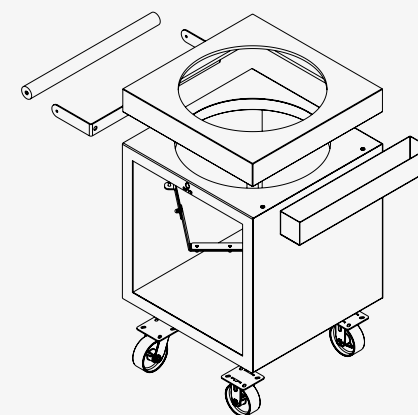

FOR BIG GREEN EGG LARGE

EN

The OFYR Kamado Table 65 PRO BGE is available in both Corten and black-coated steel. This unit combines the art of kamado cooking on a Big Green Egg with the classic OFYR design. Available with a teakwood or concrete worktop.

- Before purchasing a kamado table, check which model is suitable for your cooking unit.
- There is limited storage space underneath the kamado.
- Compatible with the PRO collection and the OFYR Insert PRO Small, with and without doors.
- Units with concrete worktops can be left outside permanently. Units with teak worktops can be left outside, provided that they are covered and regularly treated with a vegetable oil.
- The Black models require more maintenance than the Corten models. Despite their high-quality coating, they are more susceptible to scratches and damage.

DE

Der OFYR Kamado Table 65 PRO BGE ist sowohl aus Cortenstahl als auch aus schwarz beschichtetem Stahl erhältlich. Es verbindet die Kunst des Kamado-Kochens auf einem Big Green Egg mit dem Stil von OFYR. Erhältlich mit einer Arbeitsfläche aus Teakholz oder Concrete.

- Bitte erkundigen Sie sich im Voraus, welches Modell Sie für Ihren Kamado benötigen.
- Der Stauraum unter dem Kamado ist begrenzt.
- Kompatibel mit der PRO Kollektion und dem OFYR Einsatz PRO Small, mit oder ohne Türen.
- Einheiten mit Concretearbeitsfläche können dauerhaft im Freien stehen. Modelle mit einer Teakholzarbeitsfläche können im Freien stehen, wenn sie abgedeckt und regelmäßig mit einem Pflanzenöl behandelt werden.
- Trotz ihrer hochwertigen Beschichtung sind die Black Modelle anfälliger für Kratzer und Beschädigungen und benötigen mehr Pflege als die Corten-Modelle.

### OFYR KAMADO TABLE CORTEN 65 PRO BGE



TEAK WOOD  
CONCRETE

SKU CODE  
O-K-T-65-PRO-TW-BGE  
O-K-T-65-PRO-CC-BGE

EAN CODE  
6011407456448  
6011411330352

### OFYR KAMADO TABLE BLACK 65 PRO BGE



TEAK WOOD  
CONCRETE

SKU CODE  
O-K-T-B-65-PRO-TW-BGE  
O-K-T-B-65-PRO-CC-BGE

EAN CODE  
6011402021016  
6011403724763

#### SPECIFICATIONS

CORTEN

BLACK

Material	Base	Corten steel	Black coated steel
	Worktop	Teakwood / Concrete	Teakwood / Concrete
Dimensions	Base	65x65x67 cm	65x65x67 cm
	Worktop	65x65x10 cm	65x65x10 cm
	Total	95x65x89 cm	95x65x89 cm
Weight	Base	61 kg	62 kg
	Worktop	TW 7 kg CC 22 kg	TW 7 kg CC 22 kg
	Total	TW 68 kg CC 83 kg	TW 69 kg CC 84 kg

#### SPEZIFIKATIONEN

CORTEN

BLACK

Material	Sockel	Corten-Stahl	Schwarz beschichteter Stahl
	Arbeitsfläche	Teakholz / Beton	Teakholz / Beton
Abmessungen	Sockel	65x65x67 cm	65x65x67 cm
	Arbeitsfläche	65x65x10 cm	65x65x10 cm
	Gesamt	95x65x89 cm	95x65x89 cm
Gewicht	Sockel	61 kg	62 kg
	Arbeitsfläche	TW 7 kg CC 22 kg	TW 7 kg CC 22 kg
	Gesamt	TW 68 kg CC 83 kg	TW 69 kg CC 84 kg

#### RECOMMENDED ACCESSORIES / EMPFOHLENES ZUBEHÖR



106 | Storage Insert PRO Small



106 | Storage Insert PRO with 1 door Small

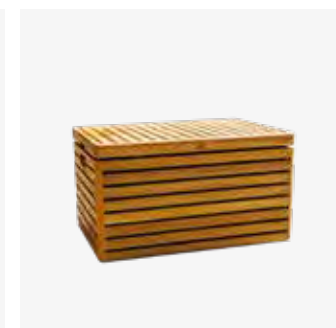

186 | Cooler

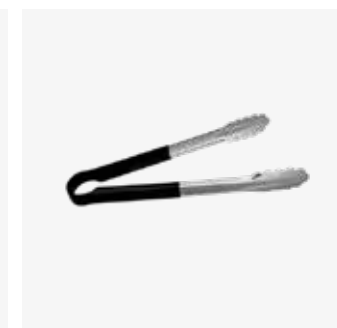

204 | Tongs

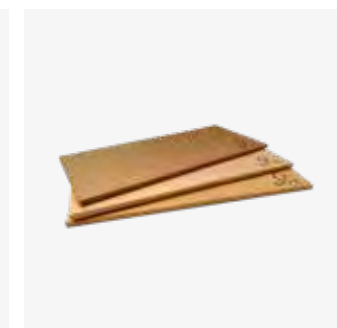

210 | Cedar Wood Planks



180 | Gloves Brown



## OFYR KAMADO TABLE 65 PRO TB

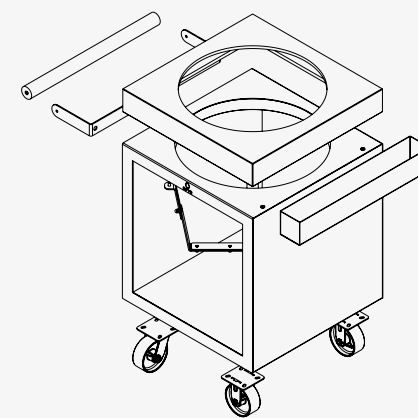

FOR THE BASTARD LARGE

EN

The OFYR Kamado Table 65 PRO TB is available in both Corten and black-coated steel. This unit combines the art of kamado cooking on a unit of The Bastard with the classic OFYR design.

- Before purchasing a kamado table, check which model is suitable for your cooking unit.
- There is limited storage space underneath the kamado.
- Compatible with the PRO collection and the OFYR Insert PRO Small, with and without doors.
- Units with concrete worktops can be left outside permanently. Units with teak worktops can be left outside, provided that they are covered and regularly treated with a vegetable oil.
- The Black models require more maintenance than the Corten models. Despite their high-quality coating, they are more susceptible to scratches and damage.

DE

Der OFYR Kamado Table 65 PRO TB ist sowohl aus Cortenstahl als auch aus schwarz beschichtetem Stahl erhältlich. Es ermöglicht Ihnen, einen The Bastard Kamado mit dem einzigartigen Stil von OFYR zu kombinieren.

- Bitte erkundigen Sie sich im Voraus, welches Modell Sie für Ihren Kamado benötigen.
- Der Stauraum unter dem Kamado ist begrenzt.
- Kompatibel mit der PRO Kollektion und dem OFYR Insert PRO Small, mit oder ohne Türen.
- Einheiten mit Concretearbeitsfläche können dauerhaft im Freien stehen. Modelle mit einer Teakholzarbeitsfläche können im Freien stehen, wenn sie abgedeckt und regelmäßig mit einem Pflanzenöl behandelt werden.
- Trotz ihrer hochwertigen Beschichtung sind die Black Modelle anfälliger für Kratzer und Beschädigungen und benötigen mehr Pflege als die Corten-Modelle.

### OFYR KAMADO TABLE CORTEN 65 PRO TB

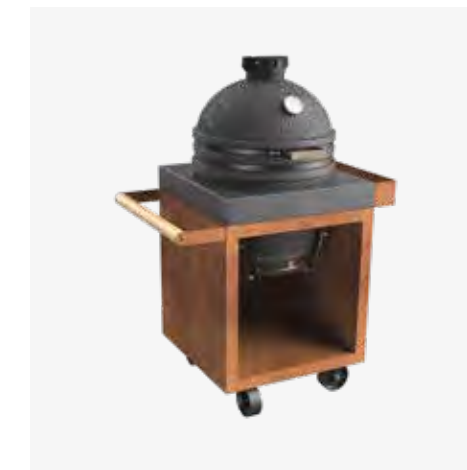

SKU CODE  
O-K-T-65-PRO-CC-TB

EAN CODE  
6019951761759

### OFYR KAMADO TABLE BLACK 65 PRO TB



SKU CODE  
O-K-T-B-65-PRO-CC-TB

EAN CODE  
6019949937968

#### SPECIFICATIONS

CORTEN

BLACK

Material	Base	Corten steel	Black coated steel
	Worktop	Concrete	Concrete
Dimensions	Base	65x65x67 cm	65x65x67 cm
	Worktop	65x65x10 cm	65x65x10 cm
	Total	95x65x89 cm	95x65x89 cm
Weight	Base	61 kg	62 kg
	Worktop	22 kg	22 kg
	Total	83 kg	84 kg

#### SPEZIFIKATIONEN

CORTEN

BLACK

Material	Sockel	Corten-Stahl	Schwarz beschichteter Stahl
	Arbeitsfläche	Beton	Beton
Abmessungen	Sockel	65x65x67 cm	65x65x67 cm
	Arbeitsfläche	65x65x10 cm	65x65x10 cm
	Gesamt	95x65x89 cm	95x65x89 cm
Gewicht	Sockel	61 kg	62 kg
	Arbeitsfläche	22 kg	22 kg
	Gesamt	83 kg	84 kg

#### RECOMMENDED ACCESSORIES / EMPFOHLENES ZUBEHÖR



106 | Storage Insert PRO Small



106 | Storage Insert PRO with 1 door Small



186 | Cooler



204 | Tongs



210 | Cedar Wood Planks



180 | Gloves Brown







## OFYR KAMADO TABLE 135 PRO BGE

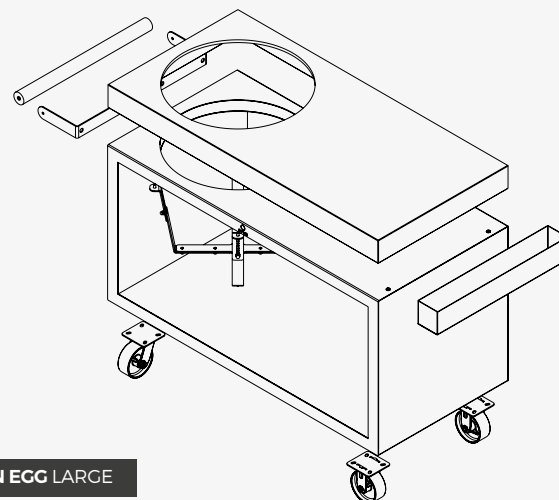

FOR BIG GREEN EGG LARGE

EN

Expand your outdoor kitchen with an OFYR Kamado Table 135 PRO BGE. Apart from a place for your kamado, the table also includes a practical worktop, storage space and tool tray for accessories.

- Compatible with the PRO collection and OFYR Insert PRO Small, Medium and Large, with or without doors.
- Mobile unit thanks to the handle and wheels. When filled with wood, the unit is more difficult to move.
- Units with concrete worktops can be left outside permanently. Units with teak worktops can be left outside, provided that they are covered and regularly treated with a vegetable oil.
- The Black models require more maintenance than the Corten models. Despite their high-quality coating, they are more susceptible to scratches and damage.

DE

Erweitern Sie Ihre Outdoor-Küche mit einem OFYR Kamado Table 135 PRO BGE, einem speziellen Tisch für Ihre Kamado-Kocheinheit. Neben der Aussparung für ein Kamado verfügt der Tisch auch über ein praktisches Arbeitsfläche, Stauraum und eine Werkzeugablage für Kochutensilien oder Kräuter.

- Kompatibel mit der PRO Linie und dem OFYR Insert PRO Small, Medium und Large mit oder ohne Türen.
- Leicht zu bewegen dank des Griffs und der (ungebremsten) Räder. Relativ schwer, wenn mit Holz gefüllt.
- Einheiten mit Concretearbeitsfläche können dauerhaft im Freien stehen. Modelle mit einer Teakholzarbeitsfläche können im Freien stehen, wenn sie abgedeckt und regelmäßig mit einem Pflanzenöl behandelt werden.
- Trotz ihrer hochwertigen Beschichtung sind die Black Modelle anfälliger für Kratzer und Beschädigungen und benötigen mehr Pflege als die Corten-Modelle.

### OFYR KAMADO TABLE CORTEN 135 PRO BGE



TEAK WOOD  
CONCRETE

SKU CODE  
O-K-T-135-PRO-TW-BGE  
O-K-T-135-PRO-CC-BGE

EAN CODE  
7061252755530  
6011412690639

### OFYR KAMADO TABLE BLACK 135 PRO BGE



TEAK WOOD  
CONCRETE

SKU CODE  
O-K-T-B-135-PRO-TW-BGE  
O-K-T-B-135-PRO-CC-BGE

EAN CODE  
7061254461989  
6011410618611

#### SPECIFICATIONS

CORTEN

BLACK

Material	Base	Corten steel	Black coated steel
	Worktop	Teakwood / Concrete	Teakwood / Concrete
Dimensions	Base	135x65x68 cm	135x65x68 cm
	Worktop	135x65x10 cm	135x65x10 cm
	Total	165x65x90 cm	165x65x90 cm
Weight	Base	94 kg	95 kg
	Worktop	TW 17 kg CC 47 kg	TW 17 kg CC 47 kg
	Total	TW 111 kg CC 141 kg	TW 112 kg CC 142 kg

#### SPEZIFIKATIONEN

CORTEN

BLACK

Material	Sockel	Corten-Stahl	Schwarz beschichteter Stahl
	Arbeitsfläche	Teakholz / Beton	Teakholz / Beton
Abmessungen	Sockel	135x65x68 cm	135x65x68 cm
	Arbeitsfläche	135x65x10 cm	135x65x10 cm
	Gesamt	165x65x90 cm	165x65x90 cm
Gewicht	Sockel	94 kg	95 kg
	Arbeitsfläche	TW 17 kg CC 47 kg	TW 17 kg CC 47 kg
	Gesamt	TW 111 kg CC 141 kg	TW 112 kg CC 142 kg

#### RECOMMENDED ACCESSORIES / EMPFOHLENES ZUBEHÖR

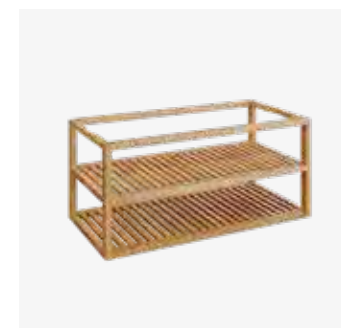

110 | Storage Insert PRO Large



110 | Storage Insert PRO with 2 doors Large



186 | Cooler



204 | Tongs



212 | Knife and Fork Set



180 | Gloves Brown



## OFYR KAMADO TABLE 135 PRO TB

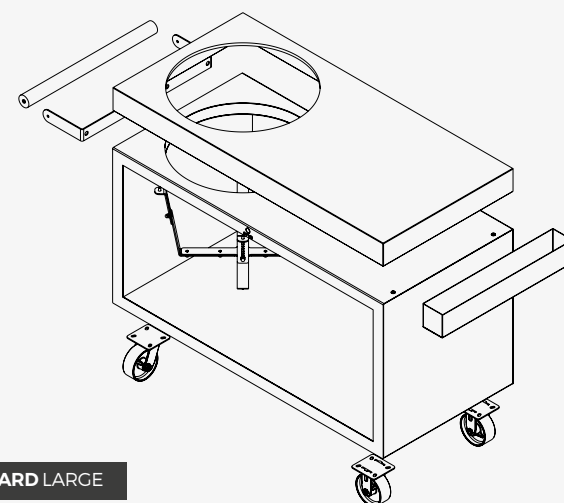

FOR THE BASTARD LARGE

EN

Expand your outdoor kitchen with an OFYR Kamado Table 135 PRO TB. Apart from a place for your kamado, the table also includes a practical worktop, storage space and tool tray for accessories.

- Compatible with the PRO collection and OFYR Insert PRO Small, Medium and Large, with or without doors.
- Mobile unit thanks to the handle and wheels. When filled with wood, the unit is more difficult to move.
- Units with concrete worktops can be left outside permanently. Units with teak worktops can be left outside, provided that they are covered and regularly treated with a vegetable oil.
- The Black models require more maintenance than the Corten models. Despite their high-quality coating, they are more susceptible to scratches and damage.

DE

Erweitern Sie Ihre Outdoor-Küche mit einem OFYR Kamado Table 135 PRO TB, einem speziellen Tisch für Ihren The Bastard Kamado. Neben der Aussparung für ein Kamado verfügt der Tisch auch über eine praktische Arbeitsfläche, Stauraum und eine Werkzeugablage für Kochutensilien oder Kräuter.

- Kompatibel mit der PRO Linie und dem OFYR Insert PRO Small, Medium und Large mit oder ohne Türen.
- Leicht zu bewegen dank des Griffs und der (ungebremsten) Räder. Relativ schwer, wenn mit Holz gefüllt.
- Einheiten mit Concretearbeitsfläche können dauerhaft im Freien stehen. Modelle mit einer Teakholzarbeitsfläche können im Freien stehen, wenn sie abgedeckt und regelmäßig mit einem Pflanzenöl behandelt werden.
- Trotz ihrer hochwertigen Beschichtung sind die Black Modelle anfälliger für Kratzer und Beschädigungen und benötigen mehr Pflege als die Corten-Modelle.

### OFYR KAMADO TABLE CORTEN 135 PRO TB

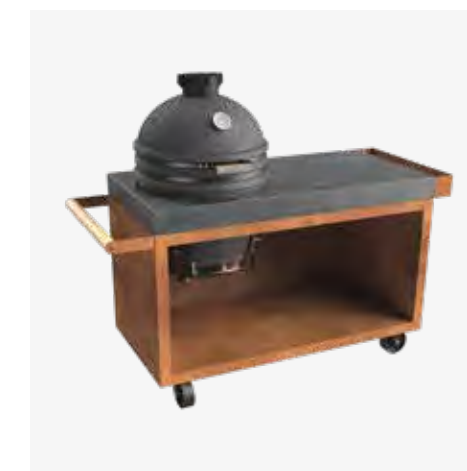

SKU CODE  
O-K-T-135-PRO-CC-TB

EAN CODE  
6019915673692

### OFYR KAMADO TABLE BLACK 135 PRO TB



SKU CODE  
O-K-T-B-135-PRO-CC-TB

EAN CODE  
6019914413404

#### SPECIFICATIONS

CORTEN

BLACK

Material	Base	Corten steel	Black coated steel
	Worktop	Concrete	Concrete
Dimensions	Base	135x65x68 cm	135x65x68 cm
	Worktop	135x65x10 cm	135x65x10 cm
	Total	165x65x90 cm	165x65x90 cm
Weight	Base	94 kg	95 kg
	Worktop	47 kg	47 kg
	Total	141 kg	142 kg

#### SPEZIFIKATIONEN

CORTEN

BLACK

Material	Sockel	Corten-Stahl	Schwarz beschichteter Stahl
	Arbeitsfläche	Beton	Beton
Abmessungen	Sockel	135x65x68 cm	135x65x68 cm
	Arbeitsfläche	135x65x10 cm	135x65x10 cm
	Gesamt	165x65x90 cm	165x65x90 cm
Gewicht	Sockel	94 kg	95 kg
	Arbeitsfläche	47 kg	47 kg
	Gesamt	141 kg	142 kg

#### RECOMMENDED ACCESSORIES / EMPFOHLENES ZUBEHÖR



110 | Storage Insert PRO Large



110 | Storage Insert PRO with 2 doors Large



186 | Cooler doors Large

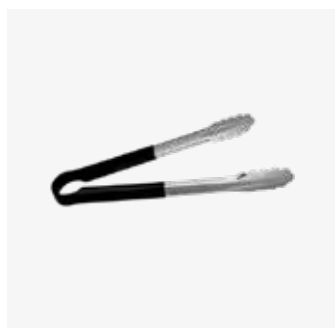

204 | Tongs



212 | Knife and Fork Set



180 | Gloves Brown





## OFYR KAMADO TABLE 75 PRO+

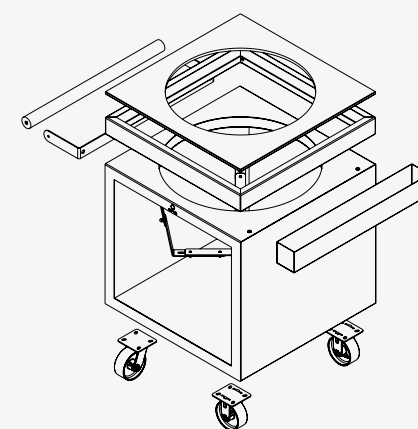

**SUITABLE FOR**  
BIG GREEN EGG LARGE  
THE BASTARD LARGE  
THE BASTARD VX LARGE

EN

The OFYR Kamado Table 75 PRO+ combines the art of kamado cooking with the classic OFYR design. It has an adjustable nest, making the table suitable for various types of kamado like The Bastard Urban Large, The Bastard VX and the Big Green Egg Large. The table is available in Corten steel with a ceramic worktop.

- Inner diameter of 58 cm.
- With an adjustable nest stand to fit various types of kamados, like The Bastard VX, The Bastard Urban Large and the Big Green Egg Large.
- There is limited storage space underneath the kamado.
- The unit can be left outside permanently. Make sure to clean the worktop after cooking to keep the ceramic in good shape.

DE

Der OFYR Kamado Table 75 PRO+ kombiniert das klassische OFYR Design mit der Kunst des Kamado-Kochens. Er hat ein verstellbares Nest, sodass der Tisch für verschiedene Kamados wie The Bastard Urban Large, The Bastard VX und das Big Green Egg Large geeignet ist. Der Tisch ist in Cortenstahl mit einer Keramik-Arbeitsfläche erhältlich.

- Innendurchmesser 58 cm.
- Mit seinem verstellbaren Nestständer ist er für verschiedene Kamados wie The Bastard VX, The Bastard Urban Large und das Big Green Egg Large geeignet.
- Unter dem Kamado gibt es ein kleines Holzablagefach.
- Der Tisch kann dauerhaft draußen aufbewahrt werden. Achten Sie darauf, die Arbeitsfläche nach dem Kochen zu reinigen, damit die Keramik in gutem Zustand bleibt.

### OFYR KAMADO TABLE CORTEN 75 PRO+ CORTEN CERAMIC DARK



**SKU CODE**  
O-K-T-75-PRO+-CCD

**EAN CODE**  
6019909387390

#### SPECIFICATIONS

CORTEN

Material	Base	Corten steel
	Worktop	Ceramic
Dimensions	Base	75x75x67 cm
	Border	75x75x9 cm
	Worktop	75x75x1 cm
	Total	105x75x90 cm
Weight	Base	71,5 kg
	Border	6 kg
	Worktop	7,5 kg
	Total	85 kg

#### SPEZIFIKATIONEN

CORTEN

Material	Sockel	Corten-Stahl
	Arbeitsfläche	Keramik
Abmessungen	Sockel	75x75x67 cm
	Umrandung	75x75x9 cm
	Arbeitsfläche	75x75x1 cm
	Gesamt	105x75x90 cm
Gewicht	Sockel	71,5 kg
	Umrandung	6 kg
	Arbeitsfläche	7,5 kg
	Gesamt	85 kg

#### RECOMMENDED ACCESSORIES / EMPFOHLENES ZUBEHÖR

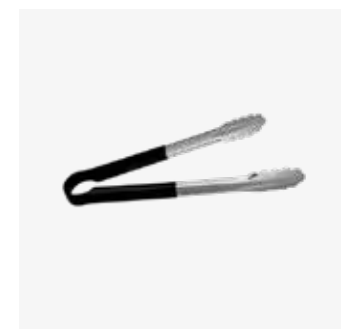

204 | Tongs

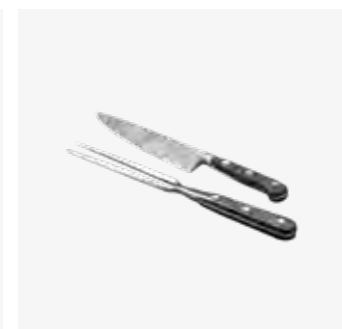

212 | Knife and Fork Set



180 | Gloves Brown



194 | Cast Iron Casserole Set 21 + 26



202 | Spatula Set



178 | Leather Apron Brown





## OFYR KAMADO TABLE 150 PRO+

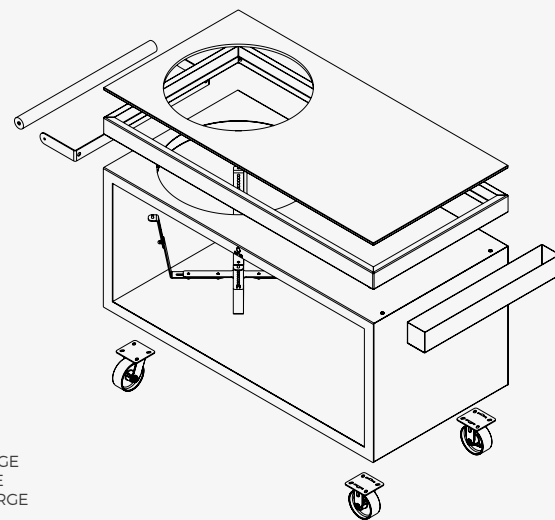

**SUITABLE FOR**  
BIG GREEN EGG LARGE  
THE BASTARD LARGE  
THE BASTARD VX LARGE

EN

The OFYR Kamado Table 150 PRO+ combines the art of kamado cooking with the classic OFYR design. It has an adjustable nest, making the table suitable for various types of kamado like The Bastard Urban Large, The Bastard VX and the Big Green Egg Large. The table is available in Corten steel with a ceramic worktop.

- Inner diameter of 58 cm.
- With an adjustable nest stand to fit various types of kamados, like The Bastard VX, The Bastard Urban Large and the Big Green Egg Large.
- Includes a practical worktop for food preparation.
- There is limited storage space underneath the kamado.
- The unit can be left outside permanently. Make sure to clean the worktop after cooking to keep the ceramic in good shape.

DE

Der OFYR Kamado Table 150 PRO+ kombiniert das klassische OFYR Design mit der Kunst des Kamado-Kochens. Er hat ein verstellbares Nest, sodass der Tisch für verschiedene Kamados wie The Bastard Urban Large, The Bastard VX und das Big Green Egg Large geeignet ist. Der Tisch ist in Cortenstahl mit einer Keramik-Arbeitsfläche erhältlich.

- Innendurchmesser 58 cm.
- Mit seinem verstellbaren Nestständer ist er für verschiedene Kamados wie The Bastard VX, The Bastard Urban Large und das Big Green Egg Large geeignet.
- Enthält eine praktische Arbeitsfläche für die Zubereitung von Speisen.
- Unter dem Kamado gibt es ein kleines Holzablagefach.
- Der Tisch kann dauerhaft draußen aufbewahrt werden. Achten Sie darauf, die Arbeitsfläche nach dem Kochen zu reinigen, damit die Keramik in gutem Zustand bleibt.

### OFYR KAMADO TABLE CORTEN 150 PRO+ CORTEN CERAMIC DARK



**SKU CODE**  
O-K-T-150-PRO+CCD

**EAN CODE**  
6019909032092

#### SPECIFICATIONS

● CORTEN

Material	Base	Corten steel
	Worktop	Ceramic
Dimensions	Base	150x75x67 cm
	Border	150x75x9 cm
	Worktop	150x75x1 cm
	Total	180x75x90 cm
Weight	Base	109 kg
	Border	9 kg
	Worktop	22,5 kg
	Total	140,5 kg

#### SPEZIFIKATIONEN

● CORTEN

Material	Sockel	Corten-Stahl
	Arbeitsfläche	Keramik
Abmessungen	Sockel	150x75x67 cm
	Umrandung	150x75x9 cm
	Arbeitsfläche	150x75x1 cm
	Gesamt	180x75x90 cm
Gewicht	Sockel	109 kg
	Umrandung	9 kg
	Arbeitsfläche	22,5 kg
	Gesamt	140,5 kg

#### RECOMMENDED ACCESSORIES / EMPFOHLENES ZUBEHÖR



204 | Tongs

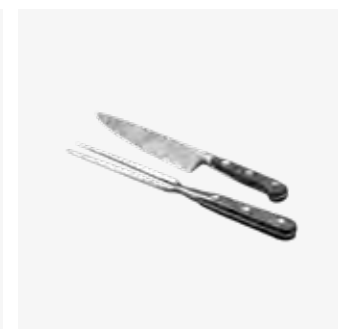

212 | Knife and Fork Set



180 | Gloves Brown



194 | Cast Iron Casserole Set 21 + 26

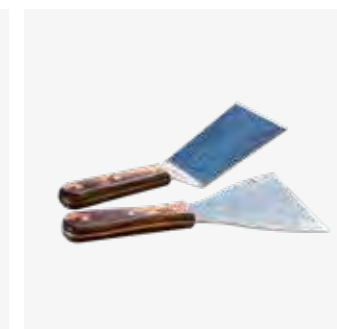

202 | Spatula Set

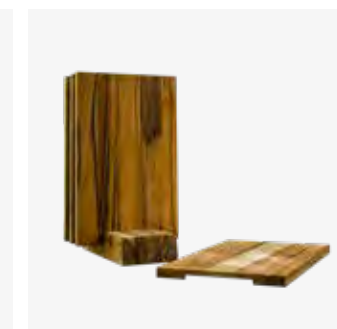

220 | Cutting Boards Set of 4







## OFYR STORAGE INSERTS PRO SMALL

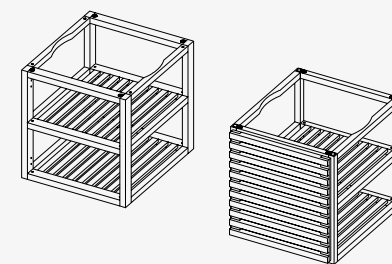

**SUITABLE FOR**  
OFYR ISLAND 100 PRO  
OFYR MISE EN PLACE TABLE 65 PRO  
OFYR MISE EN PLACE TABLE 135 PRO  
OFYR KAMADO TABLE 65 PRO BCE  
OFYR KAMADO TABLE 135 PRO BCE

### EN

The OFYR Inserts PRO have been specially designed for the various units of the OFYR PRO collection. With these beautifully finished teak inserts you transform the storage space of OFYR furniture into a fully-fledged open or closed cabinet. This way your storage unit will look organised and classy.

- The OFYR Inserts PRO Small can be mounted directly into the furniture.
- It is also possible to mount the inserts outside the furniture and then slide them into the furniture. However, this may cause scratches in the Black models.
- The teakwood is well oiled upon delivery. Oil the insert regularly once it's in use.
- The door is attached with galvanized steel hinges and can be opened manually. The Insert does not contain any locks or handles.

### DE

Die OFYR Einsätze PRO wurden speziell für die verschiedenen Einheiten der OFYR PRO Kollektion entwickelt. Mit diesen schön verarbeiteten Teakholzeinsätzen verwandeln Sie den Stauraum Ihrer Geräte in einen vollwertigen offenen oder geschlossenen Schrank. Der Einsatz verleiht den OFYR Möbeln auch optisch eine besondere Note.

- Die OFYR Einsätze PRO Small können direkt in die Möbel eingebaut werden.
- Es ist auch möglich, die Einsätze außerhalb des Möbels zu montieren und sie dann in das Möbel zu schieben. Dies kann jedoch bei den Black Modellen zu Kratzern führen.
- Das Teakholz ist bei der Lieferung gut geölt. Ölen Sie den Einsatz regelmäßig im Gebrauch.
- Die Tür ist mit verzinkten Stahlscharnieren befestigt und kann manuell geöffnet werden. Der Einsatz enthält keine Schlösser oder Griffe.

### OFYR STORAGE INSERT PRO TEAK WOOD SMALL



**SKU CODE**  
OSI-PRO-TW-S

**EAN CODE**  
6019929914972

### OFYR STORAGE INSERT PRO WITH 1 DOOR TEAK WOOD SMALL

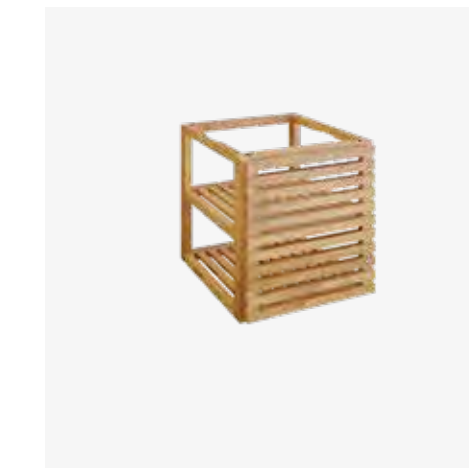

**SKU CODE**  
OSI-PRO-D-TW-S

**EAN CODE**  
6019909890876

### SPECIFICATIONS

Material		Teakwood	Teakwood
Dimensions	Storage space 2x	61,5x48,5x24 cm	61,5x48,5x24 cm
	Total	61,5x54,5x56,5 cm	64,5x54,5x56,5 cm
Weight		8 kg	12,5 kg

### SPEZIFIKATIONEN

Material		Teakholz	Teakholz
Abmessungen	Fachgröße 2x	61,5x48,5x24 cm	61,5x48,5x24 cm
	Gesamt	61,5x54,5x56,5 cm	64,5x54,5x56,5 cm
Gewicht		8 kg	12,5 kg



## OFYR STORAGE INSERTS PRO MEDIUM

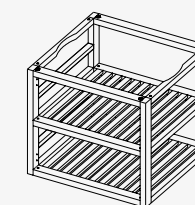

**SUITABLE FOR**  
OFYR ISLAND 100 PRO  
OFYR MISE EN PLACE TABLE 135 PRO  
OFYR KAMADO TABLE 135 PRO BCE  
OFYR KAMADO TABLE 135 PRO TB

EN

The OFYR Inserts PRO have been specially designed for the various units of the OFYR PRO collection. With these beautifully finished teak inserts you transform the storage space of OFYR furniture into a fully-fledged open cabinet. This way your storage unit will look organised and classy.

- Only available without doors.
- The OFYR Inserts PRO Small can be mounted directly into the furniture.
- It is also possible to mount the inserts outside the furniture and then slide them into the furniture. However, this may cause scratches in the Black models.
- The teakwood is well oiled upon delivery. Oil the insert regularly once it's in use.

DE

Die OFYR Inserts PRO wurden speziell für die verschiedenen Einheiten der OFYR PRO Kollektion entwickelt. Mit diesen schön verarbeiteten Teakholzeinsätzen verwandeln Sie den Stauraum Ihrer Geräte in einen vollwertigen offenen Schrank. Der Einsatz verleiht den OFYR Möbeln auch optisch eine besondere Note.

- Nur ohne Türen erhältlich.
- Die OFYR Inserts PRO Medium können direkt in die Möbel eingebaut werden.
- Es ist auch möglich, die Einsätze außerhalb des Möbels zu montieren und sie in das Möbel zu schieben. Dies kann jedoch bei den Black Modellen zu Kratzern führen.
- Das Teakholz ist bei der Lieferung gut geölt. Ölen Sie den Einsatz regelmäßig wenn er in Gebrauch ist.

### OFYR STORAGE INSERT PRO TEAK WOOD MEDIUM



**SKU CODE**  
OSI-PRO-TW-M

**EAN CODE**  
6019910571504

#### SPECIFICATIONS

Material	Teakwood	
Dimensions	Storage space 2x	61,5x57,5x24 cm
	Total	61,5x63,5x56,5 cm
Weight	9,5 kg	

#### SPEZIFIKATIONEN

Material	Teakholz	
Abmessungen	Fachgröße 2x	61,5x57,5x24 cm
	Gesamt	61,5x63,5x56,5 cm
Gewicht	9,5 kg	



## OFYR STORAGE INSERTS PRO LARGE

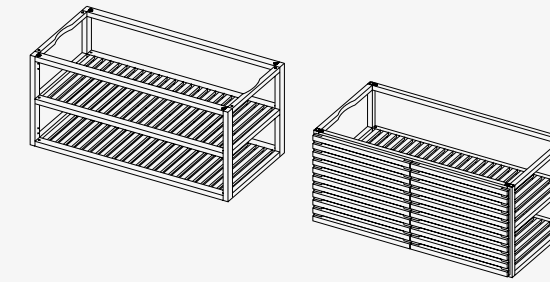

**SUITABLE FOR**  
OFYR MISE EN PLACE TABLE 135 PRO  
OFYR KAMADO TABLE 135 PRO BCE

EN

The OFYR Inserts PRO have been specially designed for the various units of the OFYR PRO collection. With these beautifully finished teak inserts you transform the storage space of OFYR furniture into a fully-fledged open or closed cabinet. This way your storage unit will look organised and classy.

- The OFYR Inserts PRO Small can be mounted directly into the furniture.
- It is also possible to mount the inserts outside the furniture and then slide them into the furniture. However, this may cause scratches in the Black models.
- The teakwood is well oiled upon delivery. Oil the insert regularly once it's in use.
- The door is attached with galvanized steel hinges and can be opened manually. The Insert does not contain any locks or handles.

DE

Die OFYR Einsätze PRO wurden speziell für die verschiedenen Einheiten der OFYR PRO Kollektion entwickelt. Mit diesen schön verarbeiteten Teakholzeinsätzen verwandeln Sie den Stauraum Ihrer Geräte in einen vollwertigen offenen oder geschlossenen Schrank. Der Einsatz verleiht den OFYR Möbeln auch optisch eine besondere Note.

- Die OFYR Einsätze PRO Large können direkt in die Möbel eingebaut werden.
- Es ist auch möglich, die Einsätze außerhalb des Möbels zu montieren und sie dann in das Möbel zu schieben. Dies kann jedoch bei den Black Modellen zu Kratzern führen.
- Das Teakholz ist bei der Lieferung gut geölt. Ölen Sie den Einsatz regelmäßig im Gebrauch.
- Die Tür ist mit verzinkten Stahlscharnieren befestigt und kann manuell geöffnet werden. Der Einsatz enthält keine Schlösser oder Griffe.

**OFYR STORAGE INSERT PRO  
TEAK WOOD LARGE**



**SKU CODE**  
OSI-PRO-TW-L

**EAN CODE**  
6019937463455

**OFYR STORAGE INSERT PRO  
WITH 2 DOORS TEAK WOOD LARGE**



**SKU CODE**  
OSI-PRO-D-TW-L

**EAN CODE**  
6019922443479

### SPECIFICATIONS

Material		Teakwood	Teakwood
Dimensions	Storage space 2x	61,5x118,5x24 cm	61,5x118,5x24 cm
	Total	61,5x124,5x56,5 cm	64,5x124,5x56,5 cm
Weight		15,5 kg	21 kg

### SPEZIFIKATIONEN

Material		Teakholz	Teakholz
Abmessungen	Fachgröße 2x	61,5x118,5x24 cm	61,5x118,5x24 cm
	Gesamt	61,5x124,5x56,5 cm	64,5x124,5x56,5 cm
Gewicht		15,5 kg	21 kg





## OFYR BUTCHER BLOCK STORAGE 90

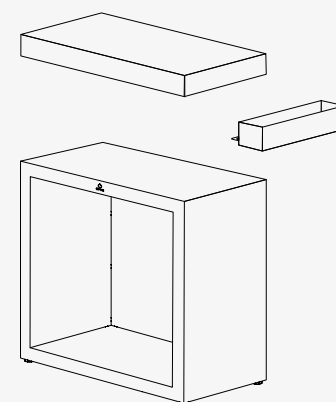

OFYR BUTCHER BLOCK STORAGE CORTEN 90

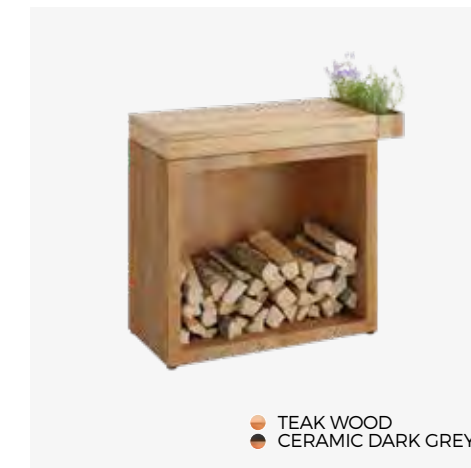

● TEAK WOOD  
● CERAMIC DARK GREY

SKU CODE  
BBS-90-TW  
BBS-90-CD

EAN CODE  
6011405453487  
7112139903077

OFYR BUTCHER BLOCK STORAGE BLACK 90



● TEAK WOOD  
● CERAMIC DARK GREY

SKU CODE  
BBSB-90-TW  
BBSB-90-CD

EAN CODE  
6011426621612  
7112134003864

EN

The OFYR Butcher Block Storage 90 is an ideal complement to the OFYR Classic models. It has a robust worktop for preparing food and a handy tool tray for accessories. There's also a storage area underneath the worktop. The cutting block is available in teakwood and ceramic.

- The Ceramic model can be left outside permanently. The Teak model must be stored inside and regularly treated with vegetable oil.
- The tool tray can be mounted on both sides and in 2 places at the back.
- Despite their high-quality coating, the Black models are more sensitive to scratches and damage and require more maintenance than the Corten models.

### SPECIFICATIONS

● CORTEN

● BLACK

Material	Base	Corten steel	Black coated steel
	Worktop	Teakwood / Ceramic	Teakwood / Ceramic
Dimensions	Base	45x90x78 cm	45x90x78 cm
	Worktop	45x90x10 cm	45x90x10 cm
	Total	45x105x88 cm	45x105x88 cm
Weight	Base	54 kg	56 kg
	Worktop	TW 14 kg CD 16 kg	TW 14 kg CD 16 kg
	Total	TW 68 kg CD 70 kg	TW 70 kg CD 72 kg

### RECOMMENDED ACCESSORIES / EMPFOHLENES ZUBEHÖR



186 | Cooler

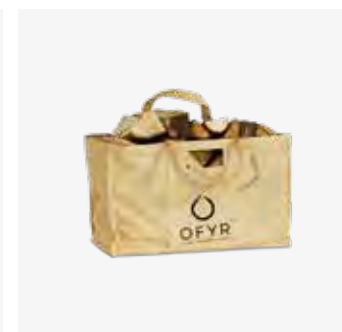

208 | Wood Bag

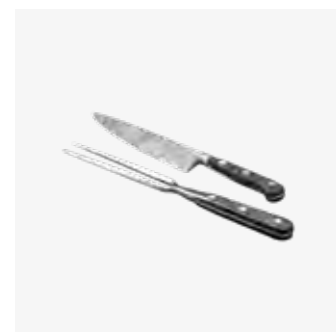

212 | Knife and Fork Set

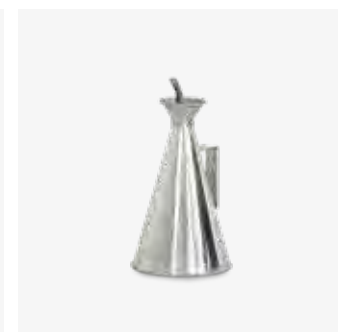

206 | Oil Can

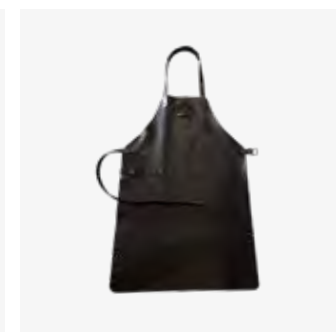

178 | Leather Apron Black

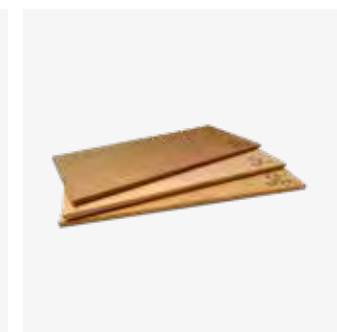

210 | Cedar Wood Planks

DE

Der OFYR Butcher Block Storage 90 ist die ideale Ergänzung zu den OFYR Classic Modellen. Er verfügt über eine robuste Arbeitsfläche für die Zubereitung von Speisen und eine praktische Halterung für Zubehör. Unter der Arbeitsplatte befindet sich eine Ablagefläche für Holz. Das Schneidebrett ist in Teakholz und Keramik erhältlich.

- Das Keramikmodell kann dauerhaft im Freien stehen bleiben. Teakholz wird bei Nichtbenutzung am besten Innen gelagert und sollte regelmäßig mit einem Pflanzenöl behandelt werden.
- Die Werkzeugablage kann an beiden Seiten und an 2 Stellen an der Rückseite angebracht werden.
- Trotz der hochwertigen Beschichtung sind die Black Modelle empfindlicher gegen Kratzer und Beschädigungen und benötigen mehr Pflege als die Corten-Modelle.

### SPEZIFIKATIONEN

● CORTEN

● BLACK

Material	Sockel	Corten-Stahl	Schwarz beschichteter Stahl
	Arbeitsfläche	Teakholz / Beton	Teakholz / Beton
Abmessungen	Sockel	45x90x78 cm	45x90x78 cm
	Arbeitsfläche	45x90x10 cm	45x90x10 cm
	Gesamt	45x105x88 cm	45x105x88 cm
Gewicht	Sockel	54 kg	56 kg
	Arbeitsfläche	TW 14 kg CD 16 kg	TW 14 kg CD 16 kg
	Gesamt	TW 68 kg CD 70 kg	TW 70 kg CD 72 kg





## OFYR WOOD STORAGE DRESSOIR

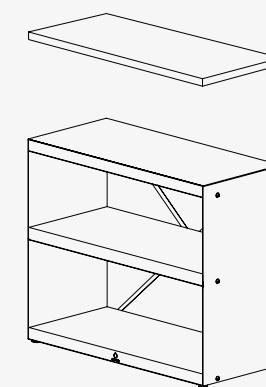

EN

The OFYR Wood Storage Dressoir is a compact version of the classic Wood Storage. In addition to the storage space that is separated by a shelf, this sideboard also contains a teak worktop. This makes it a practical addition to the OFYR Classic models, as it creates extra workspace in your outdoor kitchen. After use, the teak worktop should be stored indoors.

- After use, teakwood should be stored indoors at a dry place. Also treat the worktop regularly with a vegetable oil.
- Despite their high-quality coating, the Black models are more susceptible to scratches and damage and require more maintenance than the Corten models.
- It is strongly recommended to fix the Wood Storage units to a wall.

DE

Das OFYR Wood Storage Dressoir ist eine kompakte Version des klassischen Wood Storage. Neben dem durch ein Regal abgetrennten Stauraum enthält dieses Sideboard auch ein Arbeitsfläche aus Teakholz. Dies macht es zu einer praktischen Ergänzung der OFYR Classic Modelle, da es zusätzlichen Arbeitsraum in der Außenküche schafft. Nach dem Gebrauch sollte die Teakholz-Arbeitsplatte in einem Innenraum gelagert werden.

- Teakholz sollte nach dem Gebrauch in einem trockenen Raum gelagert werden. Behandeln Sie auch die Oberseite regelmäßig mit einem Pflanzenöl.
- Trotz ihrer hochwertigen Beschichtung sind die Black Modelle anfälliger für Kratzer und Beschädigungen und benötigen mehr Pflege als die Corten-Modelle.
- Es wird dringend empfohlen, das Möbel an einer Wand zu befestigen und so gegen Kippen zu sichern.

### OFYR WOOD STORAGE DRESSOIR CORTEN

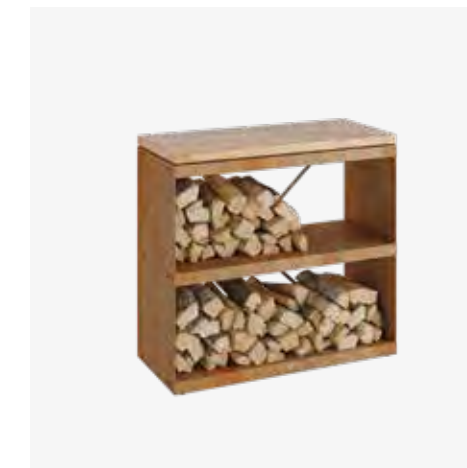

SKU CODE  
WS-D

EAN CODE  
7430440898852

### OFYR WOOD STORAGE DRESSOIR BLACK

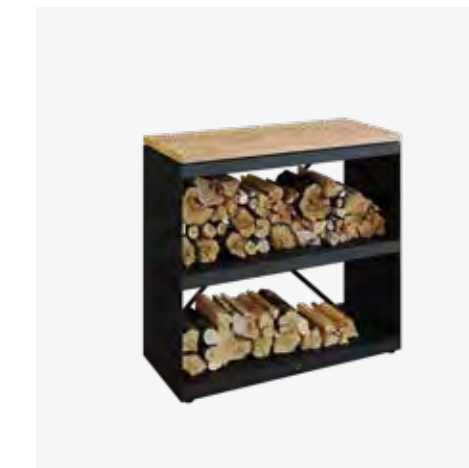

SKU CODE  
WSB-D

EAN CODE  
7436933035018

#### SPECIFICATIONS

CORTEN

BLACK

Material	Base	Corten steel	Black coated steel
	Worktop	Teakwood	Teakwood
Dimensions	Base	45x100x90 cm	45x100x90 cm
	Worktop	45x100x3 cm	45x100x3 cm
	Total	45x100x93 cm	45x100x93 cm
Weight	Base	40 kg	44,5 kg
	Worktop	7,5 kg	7,5 kg
	Total	47,5 kg	52 kg
Storage capacity		0,3 m <sup>3</sup>	0,3 m <sup>3</sup>

#### RECOMMENDED ACCESSORIES / EMPFOHLENES ZUBEHÖR

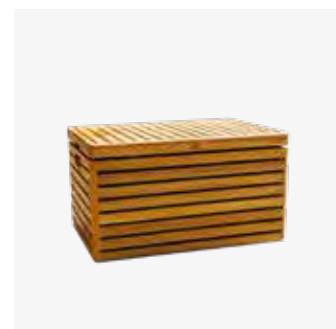

186 | Cooler

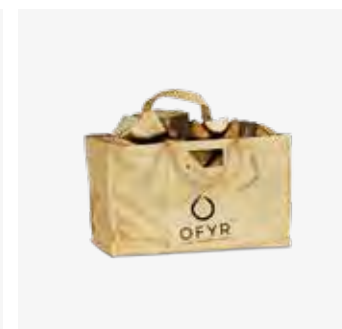

208 | Wood Bag

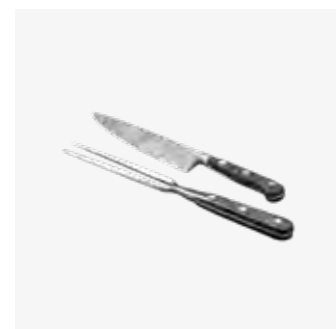

212 | Knife and Fork Set

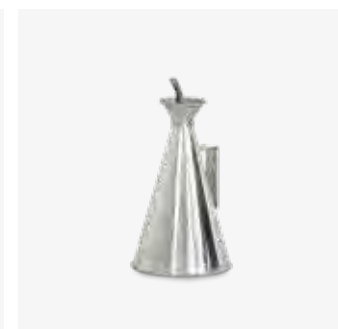

206 | Oil Can

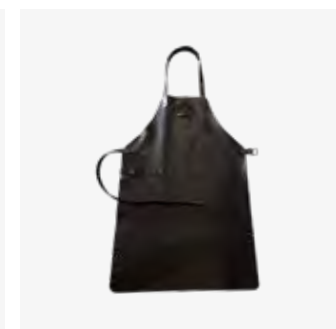

178 | Leather Apron Black

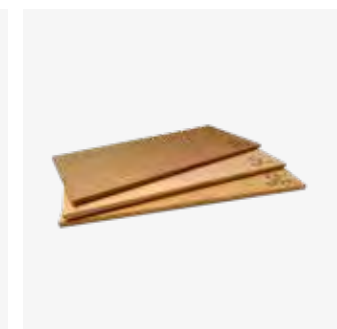

210 | Cedar Wood Planks







## OFYR WOOD STORAGE 100

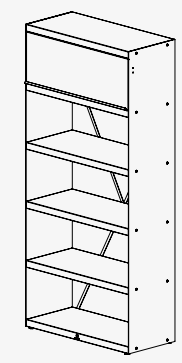

EN

The OFYR Wood Storage turns a pile of wood into a decorative wall. Behind the hinged door at the top is a shelf, which is the perfect place for storing tools and accessories. The cabinet is available in 3 sizes and can be linked endlessly, making it adaptable to any outdoor space.

- The cabinet contains a shelf with a hinged door, where accessories can be stored.
- Despite their high-quality coating, the Black models are more susceptible to scratches and damage.
- It is strongly recommended to fix the Wood Storage units to a wall.
- The units can be linked together endlessly.

DE

Das OFYR Wood Storage verwandelt einen Holzstapel in eine dekorative Zierwand. Werkzeuge und sonstige Gegenstände können im aufklappbaren Fach an der Oberseite ordentlich verstaut werden. Das Storage ist in 3 Größen erhältlich und kann endlos miteinander verbunden werden, so dass er sich an jeden Außenbereich anpassen lässt.

- Das Storage enthält ein aufklappbares Fach an der Oberseite, in dem das Zubehör aufbewahrt werden kann.
- Die Black Modelle sind trotz ihrer hochwertigen Beschichtung anfälliger für Kratzer und Schäden.
- Es wird dringend empfohlen, die Holzlagereinheiten an einer Wand zu befestigen und so gegen Kippen zu sichern.
- Die Einheiten können endlos miteinander verbunden werden.

### RECOMMENDED ACCESSORIES / EMPFOHLENES ZUBEHÖR



186 | Cooler      208 | Wood Bag      194 | Cast Iron Casserole Set 21 + 26      206 | Oil Can      180 | Gloves Black      178 | Leather Apron Black

### OFYR WOOD STORAGE CORTEN 100

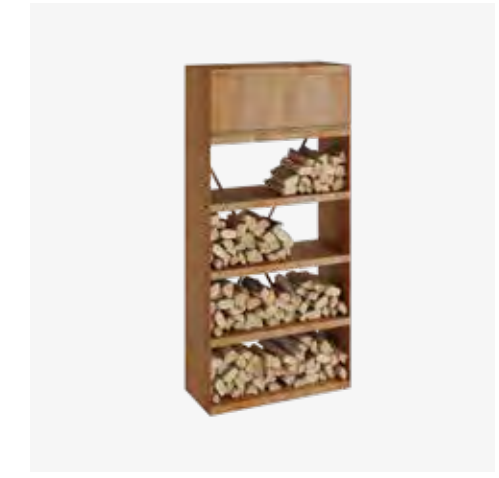

SKU CODE  
WS-100      EAN CODE  
3291201943945

### OFYR WOOD STORAGE BLACK 100



SKU CODE  
WSB-100      EAN CODE  
7436933034097

### SPECIFICATIONS

● CORTEN      ● BLACK

	CORTEN	BLACK
Material	Corten steel	Black coated steel
Dimensions	216x100x45 cm	216x100x45 cm
Weight	91,5 kg	102 kg
Storage capacity	1 m <sup>3</sup>	1 m <sup>3</sup>

### SPEZIFIKATIONEN

● CORTEN      ● BLACK

	CORTEN	BLACK
Material	Corten-Stahl	Schwarz beschichteter Stahl
Abmessungen	216x100x45 cm	216x100x45 cm
Gewicht	91,5 kg	102 kg
Speicherkapazität	1 m <sup>3</sup>	1 m <sup>3</sup>



## OFYR WOOD STORAGE 200

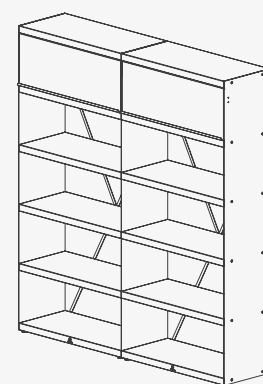

EN

The OFYR Wood Storage turns a pile of wood into a decorative wall. Behind the hinged door at the top is a shelf, which is the perfect place for storing tools and accessories. The cabinet is available in 3 sizes and can be linked endlessly, making it adaptable to any outdoor space.

- The cabinet contains a shelf with a hinged door, where accessories can be stored.
- Despite their high-quality coating, the Black models are more susceptible to scratches and damage.
- It is strongly recommended to fix the Wood Storage units to a wall.
- The units can be linked together endlessly.

DE

Das OFYR Wood Storage verwandelt einen Holzstapel in eine dekorative Zierwand. Werkzeuge und sonstige Gegenstände können im aufklappbaren Fach an der Oberseite ordentlich verstaut werden. Das Storage ist in 3 Größen erhältlich und kann endlos miteinander verbunden werden, so dass er sich an jeden Außenbereich anpassen lässt.

- Das Storage enthält ein aufklappbares Fach an der Oberseite, in dem das Zubehör aufbewahrt werden kann.
- Die Black Modelle sind trotz ihrer hochwertigen Beschichtung anfälliger für Kratzer und Schäden.
- Es wird dringend empfohlen, die Holzlagereinheiten an einer Wand zu befestigen und so gegen Kippen zu sichern.
- Die Einheiten können endlos miteinander verbunden werden.

### OFYR WOOD STORAGE CORTEN 200

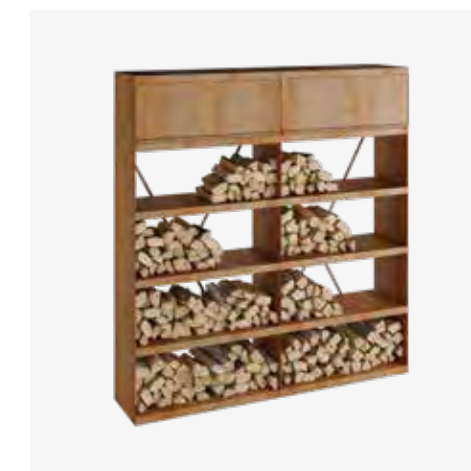

SKU CXODE  
WS-200

EAN CODE  
3291204101052

### OFYR WOOD STORAGE BLACK 200



SKU CODE  
WSB-200

EAN CODE  
7436933036077

#### SPECIFICATIONS

● CORTEN

● BLACK

	CORTEN	BLACK
Material	Corten steel	Black coated steel
Dimensions	216x200x45 cm	216x200x45 cm
Weight	163,5 kg	180,5 kg
Storage capacity	2 m <sup>3</sup>	2 m <sup>3</sup>

#### RECOMMENDED ACCESSORIES / EMPFOHLENES ZUBEHÖR

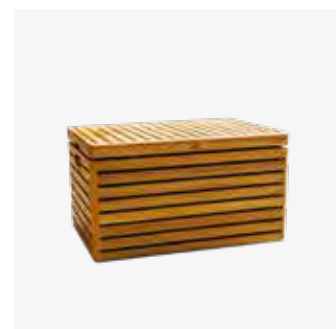

186 | Cooler

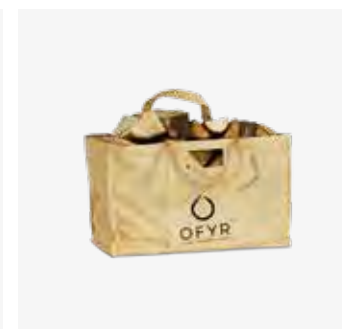

208 | Wood Bag



194 | Cast Iron Casserole  
Set 21 + 26

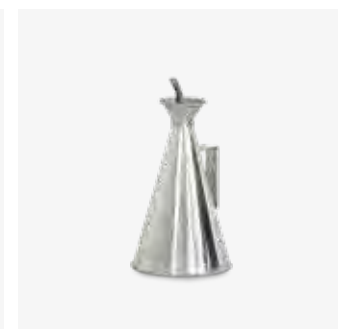

206 | Oil Can



180 | Gloves Brown

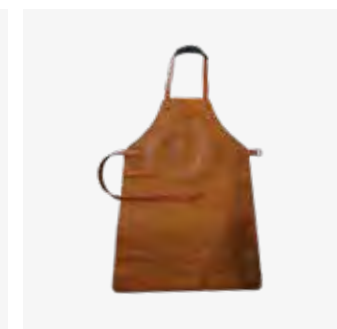

178 | Leather Apron Brown



## OFYR WOOD STORAGE 300

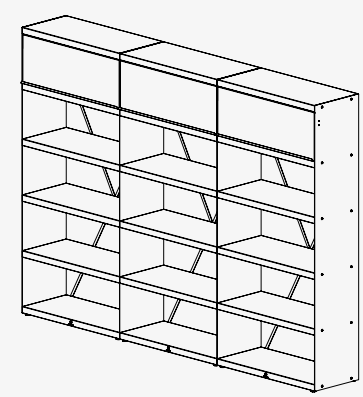

### OFYR WOOD STORAGE CORTEN 300



SKU CODE  
WS-300

EAN CODE  
3291206168282

EN

The OFYR Wood Storage turns a pile of wood into a decorative wall. Behind the hinged door at the top is a shelf, which is the perfect place for storing tools and accessories. The cabinet is available in 3 sizes and can be linked endlessly, making it adaptable to any outdoor space.

- Only available in Corten.
- The cabinet contains a shelf with a hinged door, where accessories can be stored.
- It is strongly recommended to fix the Wood Storage units to a wall.
- The units can be linked together endlessly.

### SPECIFICATIONS

CORTEN

Material	Corten steel
Dimensions	216x200x45 cm
Weight	235,5 kg
Storage capacity	3 m <sup>3</sup>

DE

Das OFYR Wood Storage verwandelt einen Holzstapel in eine dekorative Zierwand. Werkzeuge und sonstige Gegenstände können im aufklappbaren Fach an der Oberseite ordentlich verstaut werden. Das Storage ist in 3 Größen erhältlich und kann endlos miteinander verbunden werden, so dass er sich an jeden Außenbereich anpassen lässt.

- Nur in Corten erhältlich.
- Das Storage enthält ein aufklappbares Fach an der Oberseite, in dem das Zubehör aufbewahrt werden kann.
- Es wird dringend empfohlen, die Holzlagereinheiten an einer Wand zu befestigen und so gegen Kippen zu sichern.
- Die Einheiten können endlos miteinander verbunden werden.

### SPEZIFIKATIONEN

CORTEN

Material	Corten-Stahl
Abmessungen	216x200x45 cm
Gewicht	235,5 kg
Speicherkapazität	3 m <sup>3</sup>

### RECOMMENDED ACCESSORIES / EMPFOHLENES ZUBEHÖR



186 | Cooler

208 | Wood Bag

194 | Cast Iron Casserole  
Set 21 + 26

206 | Oil Can

180 | Gloves Brown

178 | Leather Apron Brown



2

3



## OFYR HERB GARDEN BENCH

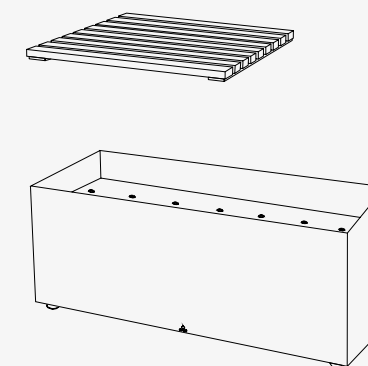

EN

Enjoy your outdoor kitchen even more with the OFYR Herb Garden Bench. This bench has an integrated teak plank that serves as a comfortable seat. It can be placed on both the left and right side of the bench. There's also an integrated steel tray with drainage holes underneath the seat. Thanks to the open space next to the seat, this tray can be used to plant herbs or flowers.

- The tray has drainage holes, so excess water gets drained automatically.
- It's possible to move the seat to the left or right.
- Protect the teakwood seat by storing it indoors at a dry place. Oil the plank regularly.
- Despite their high-quality coating, the Black models are more susceptible to scratches and damage.

DE

Genießen Sie die Momente in der Outdoor-Küche noch mehr mit der OFYR Herb Garden Bench. Diese Bank hat eine integrierte Teakholzplanke, die als Sitzgelegenheit dient. Der Sitz kann nach rechts oder links positioniert werden. Neben dem Sitzbereich befindet sich eine offene Fläche, die als Gewürz- oder Tellerablage genutzt werden kann.

- Die Kräuterschale hat Abflusslöcher, damit überschüssiges Wasser ablaufen kann.
- Es ist möglich, den Sitzbereich entweder links oder rechts zu platzieren.
- Das Teakholz sollte bei Nichtbenutzung am besten Innen gelagert und regelmäßig mit einem Pflanzenöl behandelt werden.
- Die Black Modelle sind trotz ihrer hochwertigen Beschichtung anfälliger für Kratzer und Schäden.

### OFYR HERB GARDEN BENCH CORTEN



SKU CODE  
HG-B

EAN CODE  
7430440899880

### OFYR HERB GARDEN BENCH BLACK



SKU CODE  
HG-BB

EAN CODE  
7436933035032

#### SPECIFICATIONS

● CORTEN

● BLACK

Material	Base	Corten steel	Black coated steel
	Seat	Teakwood	Teakwood
Dimensions	Base	45x100x43,8 cm	45x100x43,8 cm
	Seat	45x50x2,2 cm	45x50x2,2 cm
	Total	45x100x45 cm	45x100x45 cm
Weight	Base	25 kg	26 kg
	Seat	3 kg	3 kg
	Total	28 kg	29 kg

#### SPEZIFIKATIONEN

● CORTEN

● BLACK

Material	Sockel	Corten-Stahl	Schwarz beschichteter Stahl
	Sitz	Teakholz	Teakholz
Abmessungen	Sockel	45x100x43,8 cm	45x100x43,8 cm
	Sitz	45x50x2,2 cm	45x50x2,2 cm
	Gesamt	45x100x45 cm	45x100x45 cm
Gewicht	Sockel	25 kg	26 kg
	Sitz	3 kg	3 kg
	Gesamt	28 kg	29 kg





## OFYR GARDEN BENCH

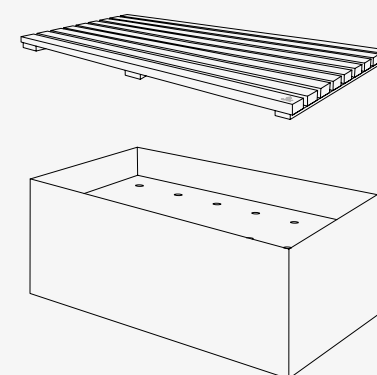

EN

Enjoy your outdoor kitchen even more with the OFYR Garden Bench. This bench has an integrated teak plank that serves as a comfortable seat. It's perfect for taking a break from cooking or for guests to simply sit back and relax.

- 2-seater bench.
- Underneath the seat is a tray with drainage holes. It can be used to store accessories or herbs.
- Protect the teakwood seat by storing it indoors at a dry place. Oil the plank regularly.
- Despite their high-quality coating, the black models are more susceptible to scratches and damage.

DE

Genießen Sie die Momente, die Sie in der Outdoor-Küche verbringen, noch mehr mit der OFYR Garden Bench. Auf dieser Bank können Sie sich entspannt zurücklehnen. Diese Bank hat eine Teakholzfläche die als Sitzgelegenheit dient. So können die Gäste bequem und unbesorgt einen Kochabend am OFYR im Freien genießen.

- Das Möbel bietet 2 Sitzplätze. Wenn Sie die Sitzfläche entfernen, können Sie die Ablagefläche darunter zur Aufbewahrung von Zubehör nutzen.
- Das Teakholz sollte bei Nichtbenutzung am besten Innen gelagert und regelmäßig mit einem Pflanzenöl behandelt werden.
- Schwarze Modelle sind trotz ihrer hochwertigen Beschichtung anfälliger für Kratzer und Beschädigungen. Schwarz beschichteter Stahl erfordert daher mehr Pflege als Corten.

### OFYR GARDEN BENCH CORTEN



SKU CODE  
G-B

EAN CODE  
7061251466390

### OFYR GARDEN BENCH BLACK



SKU CODE  
G-BB

EAN CODE  
7061257792639

#### SPECIFICATIONS

● CORTEN

● BLACK

Material	Base	Corten steel	Black coated steel
	Seat	Teakwood	Teakwood
Dimensions	Base	45x100x43,8 cm	45x100x43,8 cm
	Seat	45x50x2,2 cm	45x50x2,2 cm
	Total	45x100x45 cm	45x100x45 cm
Weight	Base	25 kg	26 kg
	Seat	5 kg	5 kg
	Total	30 kg	31 kg

#### SPEZIFIKATIONEN

● CORTEN

● BLACK

Material	Sockel	Corten-Stahl	Schwarz beschichteter Stahl
	Sitz	Teakholz	Teakholz
Abmessungen	Sockel	45x100x43,8 cm	45x100x43,8 cm
	Sitz	45x50x2,2 cm	45x50x2,2 cm
	Gesamt	45x100x45 cm	45x100x45 cm
Gewicht	Sockel	25 kg	26 kg
	Sitz	5 kg	5 kg
	Gesamt	30 kg	31 kg





EN OFYR  
ACCESSORIES

DE OFYR  
ZUBEHÖR





## OFYR SNUFFERS



EN

The OFYR Snuffer is specially designed to safely extinguish coal residue in your cooking unit. The lid is made of black coated steel and fitted with a teak knob. In addition, 6 protrusions have been added to prevent the lid from slipping while it's covering the fire. The Snuffer is available for the 85, 100 and XL units.

- Not suitable for extinguishing large fires.
- The Snuffer must not be removed until the fire is completely extinguished.
- Available as a set with the Soft Cover.

DE

Der OFYR Löschdeckel wurde speziell entwickelt, um Kohlerückstände in Ihrem Herd sicher zu beseitigen. Dieser Löschdeckel besteht aus schwarz beschichtetem Stahl und ist mit einem Teakknopf versehen. 6 Prägungen verhindern ein verrutschen beim auflegen auf die Kochplatte. Der Löschdeckel ist für die Kocheinheiten 85, 100 und XL erhältlich.

- Nicht zum ersticken von großen Feuern geeignet.
- Der Löschdeckel darf nicht vom Feuer entfernt werden, bevor es vollständig erstickt ist.
- Der Holzknopf muss regelmäßig geölt werden.
- Erhältlich als Set mit Softcover Abdeckung.

OFYR SNUFFER  
BLACK 85



SKU CODE  
OA-SB-85

EAN CODE  
3291109083095

OFYR SNUFFER  
BLACK 100



SKU CODE  
OA-SB-100

EAN CODE  
3291107804531

OFYR SNUFFER  
BLACK XL



SKU CODE  
OA-SB-XL

EAN CODE  
743225545563

### SPECIFICATIONS

		85	100	XL
Material	Snuffer	Black coated steel	Black coated steel	Black coated steel
	Knob	Teakwood	Teakwood	Teakwood
Dimensions		Ø50x7 cm	Ø60x7 cm	Ø90x7 cm
Weight	Total	3 kg	4,5 kg	10 kg

### SPEZIFIKATIONEN

		85	100	XL
Material	Snuffer	Schwarz beschichteter Stahl	Schwarz beschichteter Stahl	Schwarz beschichteter Stahl
	Knopf	Teakholz	Teakholz	Teakholz
Abmessungen		Ø50x7 cm	Ø60x7 cm	Ø90x7 cm
Gewicht		3 kg	4,5 kg	10 kg



## OFYR COVERS



EN

With this special OFYR Cover, you can protect your OFYR cooking unit when it's not in use. It covers the entire cooking plate and fire bowl, protecting these parts against external influences. The Covers are made of black-coated steel and have a teak knob. Available for the OFYR 85 and 100.

- The OFYR Cover can't be used to extinguish fire.
- It's recommended to put a substantial weight on the Cover when it's particularly windy. You can also combine the Cover with the Soft Cover or temporarily store the Cover inside.
- Maintain the Cover by regularly drying it and by treating it with a nourishing wax.
- Regularly oil the teak knob.

DE

Mit dieser speziellen OFYR Schutzdeckel können Sie Ihr OFYR Kochgerät schützen, wenn es nicht in Gebrauch ist. Sie deckt die gesamte Kochplatte ab und schützt diese Teile vor äußeren Einflüssen. Die Schutzdeckel sind aus schwarz beschichtetem Stahl gefertigt und haben einen Teakknopf. Erhältlich für den OFYR 85 und 100.

- Die Schutzdeckel kann nicht zum ersticken des Feuers verwendet werden.
- Es wird empfohlen, die Schutzdeckel bei besonders starkem Wind mit einem Gewicht zu beschweren. Sie können die Schutzdeckel auch mit dem Softcover kombinieren oder die Schutzdeckel vorübergehend darin aufbewahren.
- Pflegen Sie die Schutzdeckel, indem Sie sie regelmäßig trocknen und mit einem Pflegewachs behandeln.
- Ölen Sie regelmäßig den Teakknopf.

### OFYR COVER BLACK 85



SKU CODE  
OA-CB-85

EAN CODE  
7430440799746

### OFYR COVER BLACK 100



SKU CODE  
OA-CB-100

EAN CODE  
7430440799753

SPECIFICATIONS	85	100	
Material	Cover Knob	Black coated steel Teakwood	Black coated steel Teakwood
Dimensions	Ø85x7 cm		Ø100x7 cm
Weight	5 kg		6,5 kg

SPEZIFIKATIONEN	85	100	
Material	Cover Knopf	Schwarz beschichteter Stahl Teakholz	Schwarz beschichteter Stahl Teakholz
Abmessungen	Ø85x7 cm		Ø100x7 cm
Gewicht	5 kg		6,5 kg



## OFYR SOFT COVER



EN

The practical OFYR Soft Cover is easy to combine with the OFYR Snuffer and regular OFYR Cover. This soft version has a waterproof coating and covers the entire cooking plate. Although the cover is waterproof, it's not moisture resistant. That's why it's important to regularly oil the cooking plate even when using the Soft Cover, to prevent rusting.

- Combine with the OFYR Snuffer and OFYR Cover. Can be used in all weather conditions.
- Despite the high-quality water-resistant material, the elastic and fabric might weather over time.
- Also available as a set with the OFYR Snuffer.

DE

Die praktische OFYR Abdeckung ist einfach mit dem OFYR Löschedeckel und OFYR Schutzdeckel zu kombinieren. Das Material ist wasserdicht beschichtet und deckt die gesamte Kochplatte ab. Verwenden Sie die Haube in Kombination mit dem Löschedeckel, um die Feuerstelle abzudecken und die Kochplatte wasserdicht zu verschließen. Der Bezug ist zwar wasserdicht, es kann jedoch Schwitzwasser entstehen. Bei Verwendung der Abdeckung sollte die Platte daher regelmäßig geölt werden, um Rostbildung zu vermeiden.

- Ideal zur Kombination mit den OFYR Löschedeckels oder OFYR Schutzdeckels. Kann für alle Wetterbedingungen verwendet werden.
- Trotz des hochwertigen, wasserabweisenden Materials können die Gummibänder und der Stoff mit der Zeit verwittern.
- Auch als Set mit dem OFYR Löschedeckel erhältlich.

### OFYR SOFT COVER BLACK 85

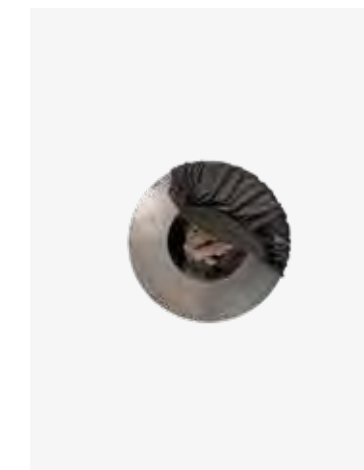

SKU CODE  
OA-SCB-85

EAN CODE  
6019913911987

### OFYR SOFT COVER BLACK 100

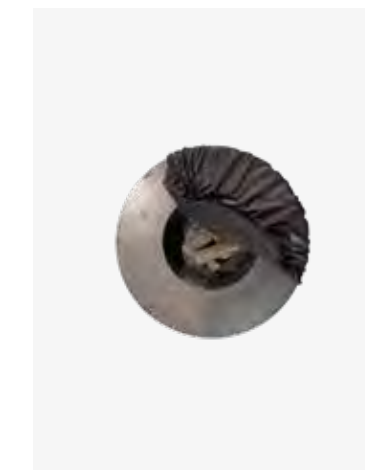

SKU CODE  
OA-SCB-100

EAN CODE  
6019923544557

### OFYR SOFT COVER BLACK XL

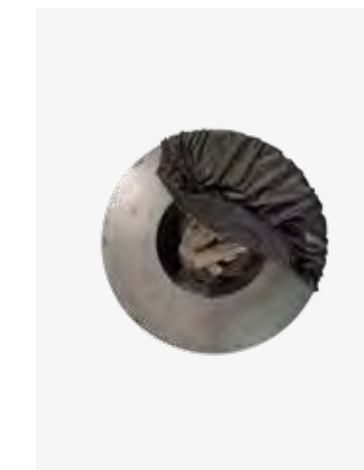

SKU CODE  
OA-SCB-XL

EAN CODE  
6019922369359

#### SPECIFICATIONS

	85	100	XL
Material	Oxford with PU Coating	Oxford with PU Coating	Oxford with PU Coating
Dimensions	Ø85 cm	Ø100 cm	Ø150 cm
Weight	0,2 kg	0,25 kg	0,5 kg

#### SPEZIFIKATIONEN

	85	100	XL
Material	Oxford mit PU Beschichtung	Oxford mit PU Beschichtung	Oxford mit PU Beschichtung
Abmessungen	Ø85 cm	Ø100 cm	Ø150 cm
Gewicht	0,2 kg	0,25 kg	0,5 kg



## OFYR SNUFFER & SOFT COVER

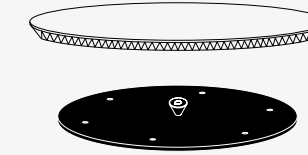

EN

The OFYR Soft Cover and OFYR Snuffer are the perfect combination to protect your OFYR cooking unit. Using these accessories, you will be able to extinguish the fire and protect the fire bowl, while also being able to protect your cooking plate. Although the Soft Cover is waterproof, it's not moisture-resistant. That's why it's important to regularly oil the cooking plate, to prevent rusting.

- The Snuffer is not suitable for extinguishing large fires.
- Don't remove the Snuffer until the fire is fully extinguished.
- Safely extinguishes the fire and helps protect the cooking plate from external influences.
- Despite the high-quality water-resistant material, the elastic and fabric of the Soft Cover might weather over time.

DE

Das OFYR Abdeckung und der OFYR Löschdeckel sind die perfekte Kombination zum Schutz Ihrer OFYR Kocheinheit. Mit diesem Zubehör können Sie das Kohlerückstände ersticken und die Feuerschale schützen, während Sie gleichzeitig Ihre Kochplatte schützen können. Der Abdeckung ist zwar wasserdicht, es kann jedoch Schweißwasser entstehen. Deshalb ist es wichtig, die Kochplatte regelmäßig zu ölen, um Rostbildung zu vermeiden.

- Nicht zum ersticken von großen Feuern geeignet.
- Der Löschdeckel darf nicht vom Feuer entfernt werden, bevor es vollständig erstickt ist.
- Erstickt das Feuer sicher und hilft, die Kochplatte vor äußeren Einflüssen zu schützen.
- Trotz des hochwertigen, wasserabweisenden Materials können die Gummibänder und der Stoff des Abdeckung mit der Zeit verwittern.

OFYR SNUFFER & SOFT COVER  
BLACK 85

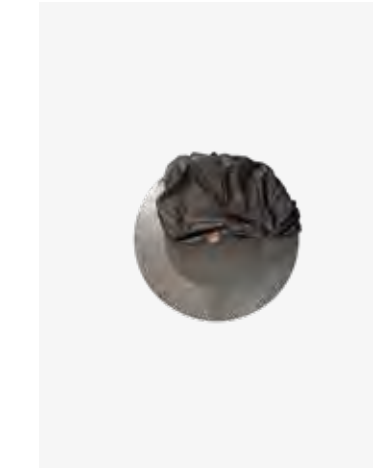

SKU CODE  
OA-SB-SCB-85-SET

EAN CODE  
6019921592567

OFYR SNUFFER & SOFT COVER  
BLACK 100

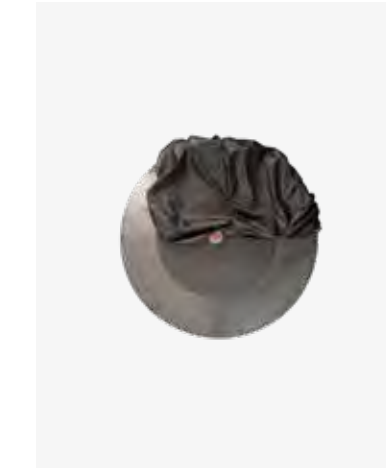

SKU CODE  
OA-SB-SCB-100-SET

EAN CODE  
6019907471473

OFYR SNUFFER & SOFT COVER  
BLACK XL

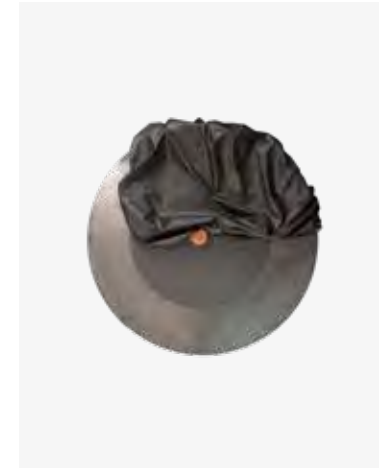

SKU CODE  
OA-SB-SCB-XL-SET

EAN CODE  
6019925768722

SPECIFICATIONS		85	100	XL
Material	Snuffer	Black coated steel	Black coated steel	Black coated steel
	Knob	Teakwood	Teakwood	Teakwood
	Soft Cover	Oxford with PU Coating	Oxford with PU Coating	Oxford with PU Coating
Dimensions	Snuffer	Ø50x7 cm	Ø60x7 cm	Ø90x7 cm
	Soft Cover	Ø85 cm	Ø100 cm	Ø150 cm
Weight	Snuffer	3 kg	4,5 kg	10 kg
	Soft Cover	0,2 kg	0,25 kg	0,5 kg
	Total	3,2 kg	4,75 kg	10,5 kg

SPEZIFIKATIONEN		85	100	XL
Material	Snuffer	Schwarz beschichteter Stahl	Schwarz beschichteter Stahl	Schwarz beschichteter Stahl
	Knopf	Teakholz	Teakholz	Teakholz
	Soft Cover	Oxford mit PU Beschichtung	Oxford mit PU Beschichtung	Oxford mit PU Beschichtung
Abmessungen	Snuffer	Ø50x7 cm	Ø60x7 cm	Ø90x7 cm
	Soft Cover	Ø85 cm	Ø100 cm	Ø150 cm
Gewicht	Snuffer	3 kg	4,5 kg	10 kg
	Soft Cover	0,2 kg	0,25 kg	0,5 kg
	Gesamt	3,2 kg	4,75 kg	10,5 kg



## OFYR GRILL ROUND

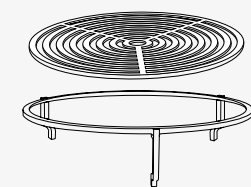

EN

The sturdy two-piece OFYR Grill Round is ideal for cooking large ingredients on the cooking unit. Place the grill and stand directly over the flames for that typical smoky flavour. The cooking plate remains free while you are using the grill, allowing you to prepare multiple dishes at once. Thanks to the practical height of the stand, it is still possible to add wood to the fire underneath the grill.

- Add an extra dimension to your OFYR cooking unit by using the unit as a barbecue.
- Suitable for grilling large cuts of meat and vegetables.
- Place pans, like a paella pan, on the grill.
- To prevent rusting, it's recommended to store the grill and stand indoors when it's not in use.

DE

Dieser robuste zweiteilige OFYR Grillrost eignet sich ideal für die Zubereitung großer Zutaten auf der Kocheinheit. Platzieren Sie den Grill und das Gestell direkt über der Flamme, damit sich die Röstaromen entfalten können. Die Kochplatte des OFYR bleibt dabei weiterhin nutzbar, so dass gleichzeitig andere Gerichte zubereitet werden können. Die Erhöhung des Gestells ermöglicht weiterhin das einfache Hinzufügen von zusätzlichem Feuerholz.

- Verleihen Sie Ihrem OFYR Kocheinheit eine zusätzliche Dimension, indem Sie ihn auch als echten Grill verwenden.
- Sehr gut geeignet zum Grillen von großen Fleischstücken und Gemüse.
- Auch Pfannen, wie z. B. eine Paella-Pfanne, können auf den Grill gestellt werden.
- Um Rostbildung zu vermeiden, wird empfohlen, den Grill und den Ständer Innen zu lagern, wenn er nicht benutzt wird.

### OFYR GRILL ROUND 85



SKU CODE  
OA-G-R-85

EAN CODE  
7430440998958

### OFYR GRILL ROUND 100



SKU CODE  
OA-G-R-100

EAN CODE  
7430440998941

### OFYR GRILL ROUND XL



SKU CODE  
OA-G-R-XL

EAN CODE  
7432255545532

#### SPECIFICATIONS

	85	100	XL
Material	Black steel	Black steel	Black steel
Dimensions	Ø42x11,5 cm	Ø52x11,5 cm	Ø80x26 cm
Weight	8 kg	12 kg	25,5 kg
Cooking surface	1195 cm <sup>2</sup>	1885 cm <sup>2</sup>	4536 cm <sup>2</sup>

#### SPEZIFIKATIONEN

	85	100	XL
Material	Schwarzer Stahl	Schwarzer Stahl	Schwarzer Stahl
Abmessungen	Ø42x11,5 cm	Ø52x11,5 cm	Ø80x26 cm
Gewicht	8 kg	12 kg	25,5 kg
Kochfläche	1195 cm <sup>2</sup>	1885 cm <sup>2</sup>	4536 cm <sup>2</sup>

#### RECOMMENDED ACCESSORIES / EMPFOHLENES ZUBEHÖR



152 | Brazilian Grill Ring

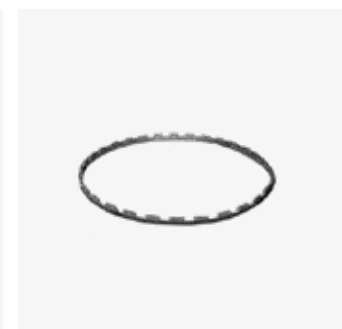

154 | Horizontal Skewers Ring



168 | Food Bumper

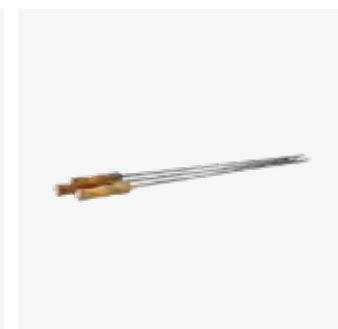

214 | Skewers



194 | Cast Iron Casserole Set 21 + 26



180 | Gloves Brown





## OFYR BRAZILIAN GRILL SET

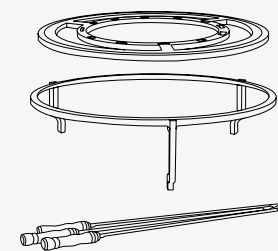

EN

Turn your cooking unit into a Brazilian barbecue with the OFYR Brazilian Grill accessories. The complete set consists of a grill ring, 3 skewers and a grill stand, with which you can perfectly combine show cooking with the Brazilian slow cooking method. The grill ring is available as a separate product and can be combined with the grill stand of the Grill Round 100 to prepare all types of food.

- Available for the OFYR 100 and XL.
- The Brazilian Grill Ring must be used in combination with the Grill Round 100 grill stand.
- The V-shaped skewers are strong enough to handle large pieces of meat and vegetables. Juices can easily run down the length of the skewer.
- Store the skewers indoors in a dry place after use.

DE

Verwandeln Sie Ihr Kocheinheit in ein typisch brasilianisches Barbecue mit dem OFYR Brazilian Grill Zubehör. Das komplette Set besteht aus einem Grillring, 3 Spießes und einem Grillhalter, mit dem Sie das Showkochen mit der brasilianischen Art des langsamen Garens kombinieren können. Der Grillring ist als separates Produkt erhältlich und kann mit dem Grillhalter des Grillrost 100 kombiniert werden, um alle Arten von Speisen zuzubereiten.

- Erhältlich für den OFYR 100 und XL.
- Der Brazilian Grill Ring muss in Kombination mit dem Grillhalter 100 verwendet werden.
- Dank ihrer V-Form sind die Spießes stark genug, um große Fleisch- und Gemüsestücke zu verarbeiten. Der Saft kann leicht über die gesamte Länge des Spießes ablaufen.
- Lagern Sie die Spießes nach dem Gebrauch in einem trockenen Raum.

### OFYR BRAZILIAN GRILL RING 100



SKU CODE  
OA-G-B-R-100

EAN CODE  
743225545525

### OFYR BRAZILIAN GRILL SET 100

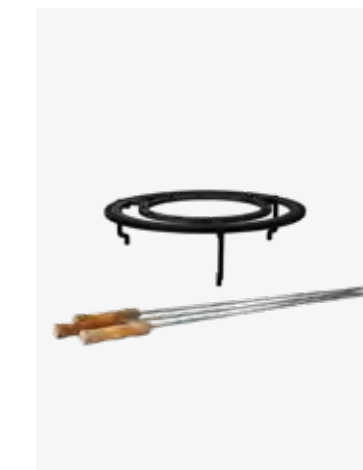

SKU CODE  
OA-G-B-100

EAN CODE  
7430440998972

### OFYR BRAZILIAN GRILL SET XL



SKU CODE  
OA-G-B-XL

EAN CODE  
743225545556

#### SPECIFICATIONS

		GRILL RING	100	XL
Material	Grill	Black steel	Black steel	Black steel
	Skewers		Stainless steel	Stainless steel
Dimensions	Grill	Ø49x1,2 cm	Ø52x11,5 cm	Ø80x26 cm
	Skewers		105 cm	105 cm
Weight	Grill	5,5 kg	8 kg	12 kg
	Skewers		1 kg	1 kg
	Total	5,5 kg	9 kg	13 kg

#### SPEZIFIKATIONEN

		GRILL RING	100	XL
Material	Grille	Schwarzer Stahl	Schwarzer Stahl	Schwarzer Stahl
	Spießes		Rostfreier Stahl	Rostfreier Stahl
Abmessungen	Grille	Ø49x1,2 cm	Ø52x11,5 cm	Ø80x26 cm
	Spießes		105 cm	105 cm
Gewicht	Grille	5,5 kg	8 kg	12 kg
	Spießes		1 kg	1 kg
	Gesamt	5,5 kg	9 kg	13 kg

#### RECOMMENDED ACCESSORIES / EMPFOHLENES ZUBEHÖR

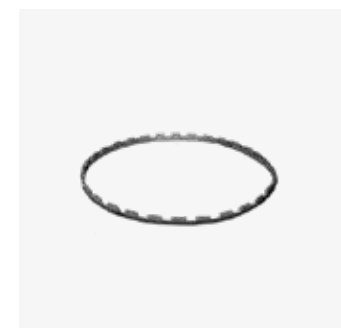

154 | Horizontal Skewers Ring



168 | Food Bumper



214 | Skewers 85



180 | Gloves Brown

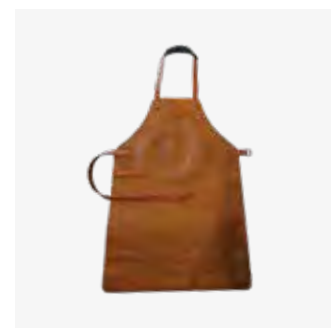

178 | Leather Apron Brown





## OFYR HORIZONTAL SKEWERS SET

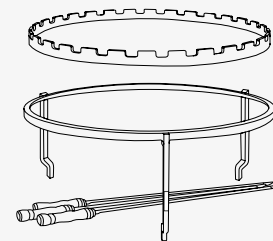

EN

Real barbecue fans will love this OFYR Horizontal Skewers Set. The set consists of a raised stand and a ring with notches for the 3 skewers. The raised stand and ring are at the exact right height to perfectly cook meat and vegetables right over the fire of the OFYR. Available for the OFYR 100 and XL.

- For barbecue fans who love cooking directly over fire to create that typical smoky flavour.
- Since the set is placed directly above the fire, ingredients will be cooked quickly.
- The skewers are held in place thanks to the notches in the ring. This also allows you to carefully turn the skewers.
- For large pieces of meat and vegetables, it's recommended to create a stable construction by using 2 skewers.

DE

Dieses OFYR Horizontaler Spieße Set ist ein Muss für echte Grillfans. Das Set besteht aus einem erhöhten Halter und einem Ring mit Einkerbungen für die 3 Stahlspeie. Der erhöhte Halter und der Ring mit Einkerbungen sind gerade hoch genug, um Fleisch und Gemüse perfekt über dem Feuer einer OFYR Kocheinheit zu garen. Erhältlich für die Modelle OFYR 100 und XL.

- Für echte Liebhaber des Kochens über dem Feuer, um den Zutaten ein köstliches Raucharoma zu verleihen.
- Mit diesem Set werden die Zutaten schnell gegart.
- Dank der Einkerbungen im Ring bleiben die Spieße an ihrem Platz und können kontrolliert gedreht werden.
- Bei sehr großen Fleisch- und Gemüsestücken empfiehlt es sich, 2 Spieße zu verwenden, um eine stabile Position über dem Feuer zu gewährleisten.

### OFYR HORIZONTAL SKEWERS SET 100



SKU CODE  
OA-G-S-100

EAN CODE  
7430440998965

### OFYR HORIZONTAL SKEWERS SET XL



SKU CODE  
OA-G-S-XL

EAN CODE  
743225545549

SPECIFICATIONS		100	XL
Material	Grill Holder	Black steel	Black steel
	Skewers Ring	Stainless steel	Stainless steel
	Skewers	Stainless steel	Stainless steel
Dimensions	Grill Holder	Ø52x21 cm	Ø80x26 cm
	Skewers ring	Ø49x2,5 cm	Ø76,5x2,5 cm
	Skewers	85 cm	105 cm
Weight	Grill Holder	2,5 kg	3,75 kg
	Skewers ring	0,75 kg	2,5 kg
	Skewers	0,75 kg	1 kg
	Total	4 kg	7,25 kg

SPEZIFIKATIONEN		100	XL
Material	Grillhalter	Schwarzer Stahl	Schwarzer Stahl
	Skewers Ring	Rostfreier Stahl	Rostfreier Stahl
	Spieße	Rostfreier Stahl	Rostfreier Stahl
Abmessungen	Grillhalter	Ø52x21 cm	Ø80x26 cm
	Skewers Ring	Ø49x2,5 cm	Ø76,5x2,5 cm
	Spieße	85 cm	105 cm
Gewicht	Grillhalter	2,5 kg	3,75 kg
	Skewers Ring	0,75 kg	2,5 kg
	Spieße	0,75 kg	1 kg
	Gesamt	5 kg	7,25 kg

#### RECOMMENDED ACCESSORIES / EMPFOHLENES ZUBEHÖR

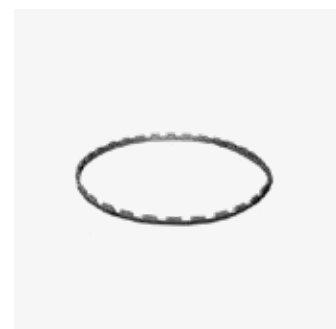

154 | Horizontal Skewers Ring



168 | Food Bumper

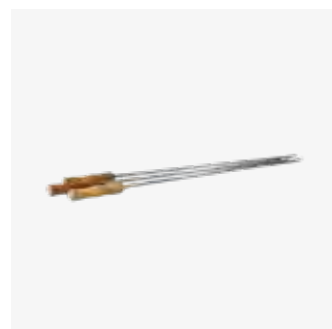

214 | Skewers 85



180 | Gloves Brown

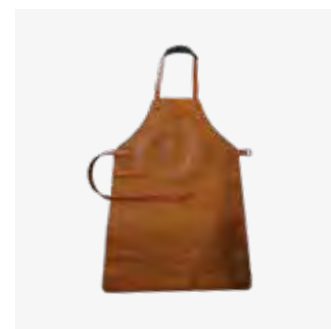

178 | Leather Apron Brown



## OFYR HORIZONTAL SKEWERS RING



EN

The OFYR Horizontal Skewers Ring is a separate part of the Horizontal Skewers Set. It is the ideal addition to the Grill Round, allowing you to try new cooking techniques. When combined with skewers, you can prepare cuts of meat to give them that delicious smoky flavour.

- Available for the OFYR 85 and OFYR 100.
- Must be combined with the OFYR Grill Round.
- Compared to the Horizontal Skewers Set, the skewers will be closer to the fire when this Ring is combined with the Grill Round. This can cause the ingredients to burn faster.

DE

Der OFYR Horizontalspieße Ring ist ein separater Teil des Horizontaler Spießes Sets. Er ist die ideale Ergänzung zu einem Grillhalter, mit dem Sie neue Kochtechniken ausprobieren können. In Kombination mit Spießes können Sie großen Fleischstücken ein köstliches Raucharoma verleihen.

- Erhältlich für die Modelle OFYR 85 und OFYR 100.
- Muss mit einem OFYR Grillhalter kombiniert werden.
- Im Vergleich zum Spießes sind die Spießes näher am Feuer, wenn der Spießring mit dem Grillhalter kombiniert wird. Dies kann dazu führen, dass die Zutaten schneller verbrennen.

OFYR  
HORIZONTAL SKEWERS RING 85



SKU CODE  
OA-G-S-R-85

EAN CODE  
6011406761765

OFYR  
HORIZONTAL SKEWERS RING 100



SKU CODE  
OA-G-S-R-100

EAN CODE  
3291085907026

SPECIFICATIONS	85	100
Material	Stainless steel	Stainless steel
Dimensions	Ø39x2,5 cm	Ø49x2,5 cm
Weight	0,75 kg	1 kg

SPEZIFIKATIONEN	85	100
Material	Rostfreier Stahl	Rostfreier Stahl
Abmessungen	Ø39x2,5 cm	Ø49x2,5 cm
Gewicht	0,75 kg	1 kg

### RECOMMENDED ACCESSORIES / EMPFOHLENES ZUBEHÖR



148 | Grill Round



152 | Brazilian Grill Ring



168 | Food Bumper

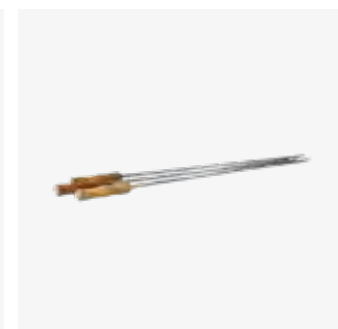

214 | Skewers 85



180 | Gloves Brown



## OFYR GRILL ACCESSORIES SET

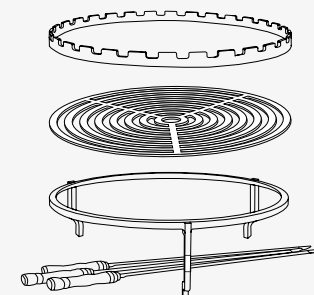

EN

Enjoy a spectacular culinary experience with the OFYR Grill Accessories Set! This set contains 3 different accessories: the Grill Round with grill stand, the Horizontal Skewers Ring and the Skewers. These allow you to cook meat and vegetables right above the fire, giving the ingredients a delicious smoky flavour. The accessories can easily be combined, but it is also possible to use the Grill Round individually to grill your favourite food.

- Available for the OFYR 85, 100 and XL.
- This set combines the favourite accessories of the OFYR collection.
- Use the Skewer Ring and Skewers to quickly cook ingredients.
- Notches in the Skewer Ring keep the skewers in place and allow you to safely rotate them.

DE

Erleben Sie ein spektakuläres kulinarisches Erlebnis mit dem OFYR Grillzubehör-Set! Dieses Set enthält 3 verschiedene Zubehörteile: den Grillrost, den Horizontale Spieße Ring und die Spieße. Damit können Sie Fleisch und Gemüse direkt über dem Feuer garen, was den Zutaten einen köstlichen Rauchgeschmack verleiht. Das Zubehör kann kombiniert werden, aber es ist auch möglich, nur den Grill zum Grillen Ihrer Lieblings Speisen zu verwenden.

- Erhältlich für die Modelle OFYR 85, 100 und XL.
- Dieses Set vereint das beliebteste Zubehör der OFYR Kollektion.
- Verwenden Sie den Spieße Ring und die Spieße, um Zutaten schnell zuzubereiten.
- Kerben im Spieße Ring halten die Spieße sicher und ermöglichen eine kontrollierte Drehung der Spieße.

### RECOMMENDED ACCESSORIES / EMPFOHLENES ZUBEHÖR



152 | Brazilian Grill Ring



168 | Food Bumper



214 | Skewers



180 | Gloves Brown

### OFYR GRILL ACCESSORIES SET 85



SKU CODE  
OA-85-SET

EAN CODE  
6011415912974

### OFYR GRILL ACCESSORIES SET 100



SKU CODE  
OA-100-SET

EAN CODE  
7436933037029

### OFYR GRILL ACCESSORIES SET XL



SKU CODE  
OA-XL-SET

EAN CODE  
3291126157830

### SPECIFICATIONS

		85	100	XL
<b>Material</b>	Grill	Black steel	Black steel	Black steel
	Skewers Ring	Stainless steel	Stainless steel	Stainless steel
	Skewers	Stainless steel	Stainless steel	Stainless steel
<b>Dimensions</b>	Grill	Ø42x11,5 cm	Ø52x21 cm	Ø80x26 cm
	Skewers Ring	Ø39x2,5 cm	Ø49x2,5 cm	Ø76,5x2,5 cm
	Skewers	85 cm	85 cm	105 cm
<b>Weight</b>	Grill	8 kg	12,25 kg	25,5 kg
	Skewers Ring	0,75 kg	1 kg	2,5 kg
	Skewers	0,75 kg	0,75 kg	1 kg
	<b>Total</b>	<b>9,5 kg</b>	<b>14 kg</b>	<b>29 kg</b>

### SPEZIFIKATIONEN

		85	100	XL
<b>Material</b>	Grille	Schwarzer Stahl	Schwarzer Stahl	Schwarzer Stahl
	Skewers Ring	Rostfreier Stahl	Rostfreier Stahl	Rostfreier Stahl
	Spieße	Rostfreier Stahl	Rostfreier Stahl	Rostfreier Stahl
<b>Abmessungen</b>	Grille	Ø42x11,5 cm	Ø52x21 cm	Ø80x26 cm
	Skewers Ring	Ø39x2,5 cm	Ø49x2,5 cm	Ø76,5x2,5 cm
	Spieße	85 cm	85 cm	105 cm
<b>Gewicht</b>	Grille	8 kg	12,25 kg	25,5 kg
	Skewers Ring	0,75 kg	1 kg	2,5 kg
	Spieße	0,75 kg	0,75 kg	1 kg
	<b>Gesamt</b>	<b>9,5 kg</b>	<b>14 kg</b>	<b>29 kg</b>



## OFYR GRILL ACCESSORIES SET XL PRO

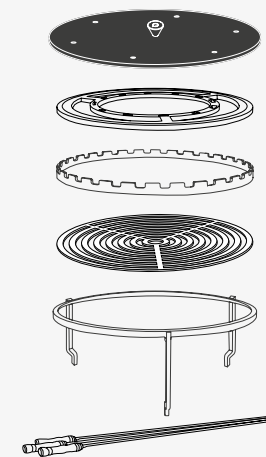

### OFYR GRILL ACCESSORIES SET XL PRO



SKU CODE  
OA-XL-SET-PRO

EAN CODE  
3291098644703

EN

The OFYR XL Grill Accessory Set PRO adds extra versatility to your OFYR unit when you're cooking at an event. This set includes some of our most popular accessories: the Grill Round XL, the Horizontal Skewers Ring XL, the Brazilian Grill Ring XL, the Skewers 105 and the Snuffer XL. With this set, you can apply different cooking techniques, from normal grilling to grilling in Brazilian style. The set turns any event into a show!

- Suitable for the OFYR XL.
- Take your grilling to the next level with the Brazilian Grill Ring and Skewers. Ideal for slow cooking ingredients.
- Use the Horizontal Skewer Ring with the 3 skewers to quickly cook meat over the fire.
- The Grill Round is ideal for grilling large pieces of meat and vegetables.
- With the Snuffer, ash residues are easily extinguished.

### SPECIFICATIONS

Material	Grill	Black steel
	Skewers + Skewers Ring	Stainless steel
	Snuffer	Black coated steel
Dimensions	Grill	Ø80x26 cm
	Skewers Ring	Ø76,5x2,5 cm
	Skewers	105 cm
	Snuffer	Ø90x7 cm
Weight	Grill	25,5 kg
	Grill Ring	9,25 kg
	Skewers Ring	2,5 kg
	Skewers	1 kg
	Snuffer	10 kg
	<b>Total</b>	<b>48,25 kg</b>

### RECOMMENDED ACCESSORIES / EMPFOHLENES ZUBEHÖR

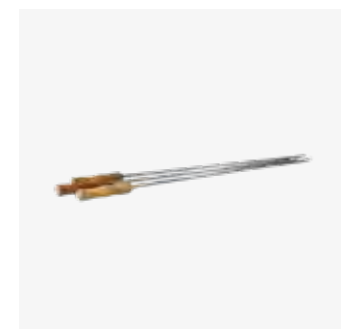

214 | Skewers 105



194 | Cast Iron Casserole Set 21 + 26



180 | Gloves Brown

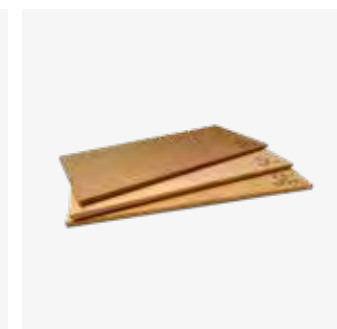

210 | Cedar Wood Planks

DE

Das OFYR XL Grill Accessory Set PRO macht Ihr OFYR Kochgerät noch vielseitiger, wenn Sie bei einer Veranstaltung kochen. Dieses Set enthält einige unserer beliebtesten Zubehörteile: den Grillrost XL, den Horizontale Spieße Ring XL, den brasilianischen Grillring XL, die Spieße 105 und den Löschdeckel XL. Mit diesem Set können Sie verschiedene Grilltechniken anwenden, vom normalen Grillen bis zum Grillen auf brasilianische Art. Das Set macht jede Veranstaltung zu einer Show!

- Geeignet für den OFYR XL.
- Bringen Sie Ihr Grillen auf die nächste Stufe mit dem brasilianischen Grillring und den Spießen. Ideal zum langsamen Garen von Zutaten.
- Verwenden Sie den horizontalen Spießring mit den 3 Spießen, um Fleisch schnell über dem Feuer zu garen.
- Der runde Grill ist ideal zum Grillen von großen Fleischstücken und Gemüse.
- Mit dem Löschdeckel erleichtert das Löschen von Kohlerückständen.

### SPEZIFIKATIONEN

Material	Grille	Schwarzer Stahl
	Spieße + Skewers Ring	Rostfreier Stahl
	Snuffer	Schwarz beschichteter Stahl
Abmessungen	Grille	Ø80x26 cm
	Skewers Ring	Ø76,5x2,5 cm
	Spieße	105 cm
	Snuffer	Ø90x7 cm
Gewicht	Grille	25,5 kg
	Grill Ring	9,25 kg
	Skewers Ring	2,5 kg
	Spieße	1 kg
	Snuffer	10 kg
	<b>Gesamt</b>	<b>48,25 kg</b>



## OFYR PLATE EXTENSION SET XL

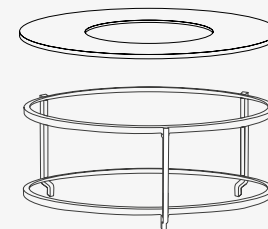

### OFYR PLATE EXTENSION SET XL



SKU CODE  
OA-PES-XL

EAN CODE  
6019918580539

#### EN

The OFYR Plate Extension Set XL takes show cooking to a higher level. This special set for the OFYR XL consists of a grill holder with integrated Food Bumper and a separate OFYR 85 cooking plate. The plate is able to be used like a regular OFYR 85 unit and can be combined with accessories like the Pizza Oven or Rotisserie Set. This way, the Plate Extension adds even more cooking surfaces and ensures an ultimate culinary experience.

- The Food Bumper is integrated in the grill holder of the Grill Round XL to ensure extra stability. This holder can't be replaced with a regular Grill Round XL.
- Can be used with the included OFYR 85 cooking plate. The plate can also be replaced with the grill of the Grill Round XL.
- Combine with accessories for the OFYR Classic 85, like the Pizza Oven 85, Rotisserie Set, Grill Round 85 or Horizontal Skewers Ring 85.

#### SPECIFICATIONS

Material	Grill Holder	Black steel
	Plate	Black steel
Dimensions	Grill Holder	Ø80x26 cm
	Plate	Ø85x1,2 cm
Weight	Grill Holder	6,5 kg
	Plate	45 kg
	Total	51,5 kg

#### RECOMMENDED ACCESSORIES / EMPFOHLENES ZUBEHÖR



148 | Grill Round 85



154 | Horizontal Skewers Ring



168 | Food Bumper 85

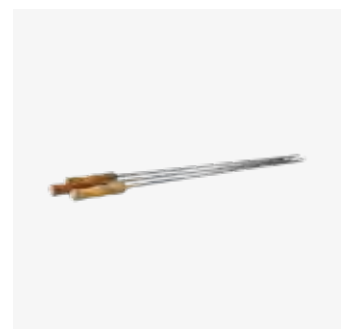

214 | Skewers 85



170 | OFYR Pizza Oven 85

#### DE

Die OFYR Plate Extension Set XL bringt das Showkochen auf die nächste Stufe. Diese Erweiterung für den OFYR XL besteht aus einem Grillhalter mit integriertem Food Bumper und einer separaten OFYR 85 Kochplatte. Die Kochplatte funktioniert wie ein normales OFYR 85, so dass sie mit dem Pizzaofen oder dem Rotisserie-Set kombiniert werden kann. So können Sie noch mehr Kochflächen hinzufügen und haben das ultimative Kocherlebnis.

- Der integrierte Food Bumper in der Grill Round XL Grillhalter sorgt für zusätzliche Stabilität. Dieser Halter kann daher nicht durch einen gewöhnlichen Grill Round XL ersetzt werden.
- Zur Verwendung mit der mitgelieferten Kochplatte OFYR 85. Die Backplatte kann auch durch den Grillrost des Grill Round XL ersetzt werden.
- Kombinierbar mit dem Zubehör für den OFYR Classic 85, wie dem Pizzaofen 85, dem Rotisserie-Set, dem Grill Round 85 oder dem Horizontal Spieß Ring 85.

#### SPEZIFIKATIONEN

Material	Grillhalter	Schwarzer Stahl
	Platte	Schwarzer Stahl
Abmessungen	Grillhalter	Ø80x26 cm
	Platte	Ø85x1,2 cm
Gewicht	Grillhalter	6,5 kg
	Platte	45 kg
	Gesamt	51,5 kg



## OFYR CAGE

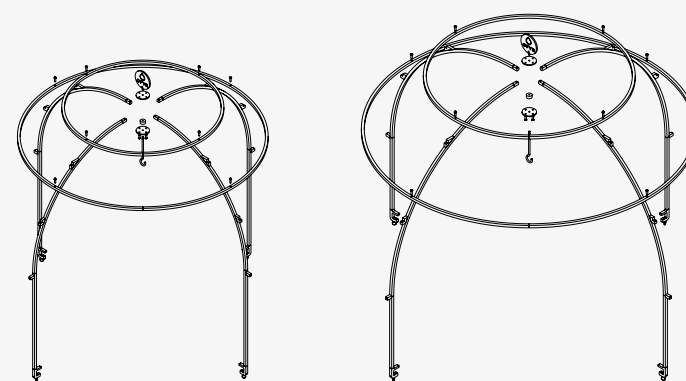

OFYR CAGE 120



SKU CODE  
OA-C-120

EAN CODE  
6019914756716

OFYR CAGE XL



SKU CODE  
OA-C-XL

EAN CODE  
601995652597

### EN

The OFYR Cage is the perfect accessory for professionals who love to show cook. Its dome-like structure allows food to be suspended from the steel beams, creating a unique and interactive visual element. The heat from the fire slowly cooks ingredients, from meat and fish to fruits and vegetables. Since the Cage is secured on the outer edge of the plate, the cooking surface remains free to prepare other dishes. Ingredients can be suspended from the beams with skewers and s-hooks.

- Available for the OFYR Cooking Unit PRO+ and the OFYR XL.
- The ideal unit for professional use and show cooking.
- Must be installed onto the cooking unit before lighting the fire.
- Attached to the cooking plate with special clamps and bolts.
- Suitable for fruit, vegetables, meat and fish.
- Can be used with skewers and S-hooks.

### DE

Der OFYR Cage ist das perfekte Zubehör für Profis, die gerne ihre Kochkünste demonstrieren. Durch seine kuppelförmige Konstruktion können die Speisen an den Stahlstangen aufgehängt werden, dadurch entsteht ein einzigartiges und interaktives visuelles Element. Die Zutaten garen langsam in der Hitze des Feuers: Fleisch, Fisch, Obst und Gemüse. Da der Cage am äußeren Rand der Platte befestigt wird, bleibt die Kochfläche frei, um andere Gerichte zuzubereiten. Die Zutaten können an Spießern und S-Haken an den Stangen aufgehängt werden.

- Für die OFYR Kocheinheit PRO+ und OFYR XL erhältlich.
- Die ideale Einheit für den professionellen Einsatz und zum Showkochen.
- Muss auf der Kocheinheit installiert werden, bevor das Feuer entzündet wird.
- Wird mit speziellen Klemmen und Schrauben an der Kochplatte befestigt.
- Geeignet für Obst, Gemüse, Fleisch und Fisch.
- Kann mit Spießern und S-Haken verwendet werden.

### RECOMMENDED ACCESSORIES / EMPFOHLENES ZUBEHÖR



180 | Gloves Brown

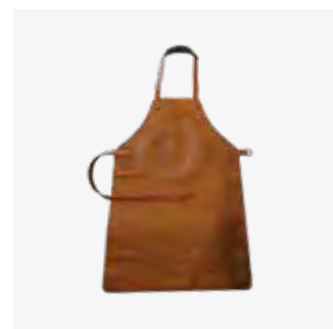

178 | Leather Apron Brown

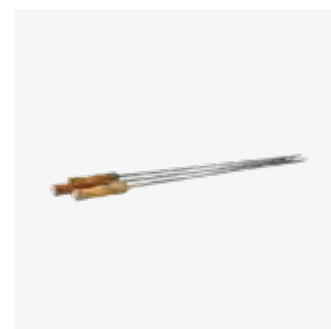

214 | Skewers 105



190 | Cookbook No2 Set

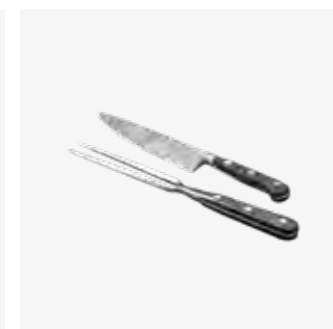

212 | Knife and Fork Set

### SPECIFICATIONS

	120	XL
Material	Black steel	Black steel
Dimensions	117x117x119 cm	150x150x119 cm
Weight	13 kg	15,5 kg

### SPEZIFIKATIONEN

	120	XL
Material	Schwarzer Stahl	Schwarzer Stahl
Abmessungen	117x117x119 cm	150x150x119 cm
Gewicht	13 kg	15,5 kg





## OFYR FOOD BUMPER



EN

The cooking plate of the OFYR units has a slight downward slope towards the middle. When the cooking plate is heated, the slope becomes even more apparent. This can result in ingredients rolling down into the fire, like tomatoes or fatty foods. The OFYR Food Bumper has been developed to avoid these kinds of problems. The raised steel ring is placed on the inner side of the plate. To make sure you can still clean the plate and push food remnants into the fire, a small opening has been left between the plate and the ring.

- Available for the OFYR 85 and 100.
- Prevents food from rolling into the fire.
- The narrow opening between the hob and the ring is ideal for sweeping food remnants into the fire.

DE

Die Kochplatte der OFYR Kocheinheit hat eine leichte Neigung zur Mitte nach Innen hin. Wenn die Kochplatte erhitzt wird, wird diese Neigung noch deutlicher. Dies kann dazu führen, dass Zutaten wie Tomaten oder fetthaltige Lebensmittel ins Feuer rutschen. Der OFYR Food Bumper wurde entwickelt, um solche Probleme zu vermeiden. Der etwas erhöhte Stahlring befindet sich an der Innenseite der Kochplatte. Um sicherzustellen, dass Sie die Platte immer noch reinigen und Essensreste ins Feuer schieben können, wurde ein kleiner Abstand zwischen der Platte und dem Ring gelassen.

- Erhältlich für OFYR 85 und 100.
- Verhindert, dass Speisen in das Feuer rutschen.
- Die schmale Abstand zwischen Kochplatte und Ring ist ideal, um Essensreste ins Feuer zu schieben.

### OFYR FOOD BUMPER 85

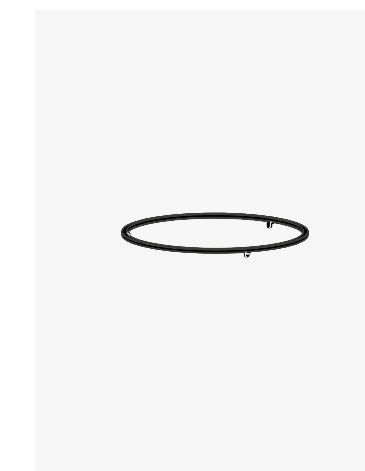

SKU CODE  
OA-FB-85

EAN CODE  
6019917056004

### OFYR FOOD BUMPER 100

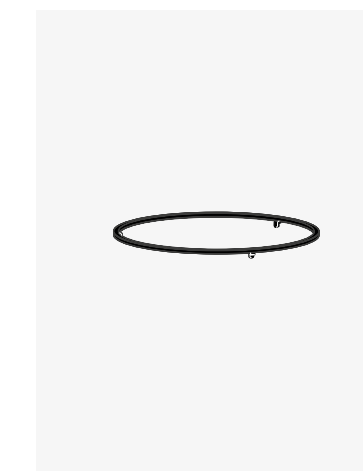

SKU CODE  
OA-FB-100

EAN CODE  
6019908292206

### OFYR FOOD BUMPER XL

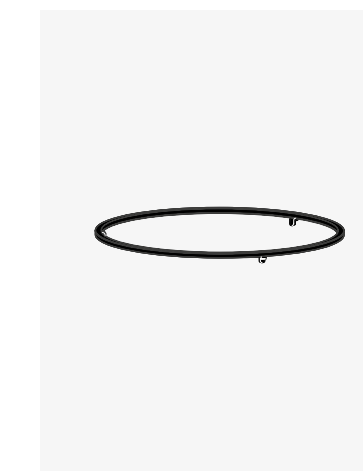

SKU CODE  
OA-FB-XL

EAN CODE  
6019914555555

#### SPECIFICATIONS

	85	100	XL
Material	Black steel	Black steel	Black steel
Dimensions	Ø42,4x3 cm	Ø52,4x3 cm	Ø80x3 cm
Weight	1,25 kg	1,50 kg	1,75 kg

#### SPEZIFIKATIONEN

	85	100	XL
Material	Schwarzer Stahl	Schwarzer Stahl	Schwarzer Stahl
Abmessungen	Ø42,4x3 cm	Ø52,4x3 cm	Ø80x3 cm
Gewicht	1,25 kg	1,50 kg	1,75 kg





## OFYR PIZZA OVEN

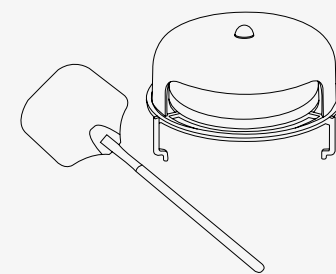

EN

Complete your outdoor kitchen with the OFYR Pizza Oven. The oven includes a practical pizza scoop, a double-sided cast-iron plate, a pizza stone and a double-walled cloche with 2 walls that rotate around each other. The cast-iron plate has practical ventilation holes that allow the heat from the fire to circulate in the cloche, heating up the pizza much faster.

- Available for the OFYR 85 and 100.
- Includes a pizza scoop.
- Control the air circulation by rotating the knob on the cloche, reducing or increasing the gap between the inner and outer cloche. Always use gloves with the Pizza Oven.
- The temperature in the oven can vary and is dependent on the climate, weather conditions, and the type and quantity of wood used.
- Heat the pizza oven with the heat coming from the sides of the cone for optimal heat distribution.

DE

Vervollständigen Sie Ihre Außenküche mit dem OFYR Pizzaofen. Der Ofen verfügt über eine praktische Pizzaschaufel, eine doppelseitige gusseiserne Platte, einen Pizzastein und eine Cloche mit zwei Stahlschalen. Die gusseiserne Platte wurde mit Öffnungen versehen, damit die Hitze des Feuers in der Cloche zirkulieren kann und die Pizza schneller erhitzt wird.

- Erhältlich für die OFYR 85 und 100.
- Inklusive Pizzaschaufel.
- Kontrollieren Sie die Luftzirkulation, indem Sie mit dem Knopf an der Cloche die Öffnung zwischen der inneren und der äußeren Schale verkleinern oder vergrößern. Handschuhe tragen.
- Die Temperatur im Ofen kann variieren und ist abhängig vom Klima, den Wetterbedingungen und der Art und Menge des verwendeten Holzes.
- Heizen Sie den Pizzaofen mit der Hitze von den Seiten des Trichter für eine optimale Wärmeverteilung.

### OFYR PIZZA OVEN 85

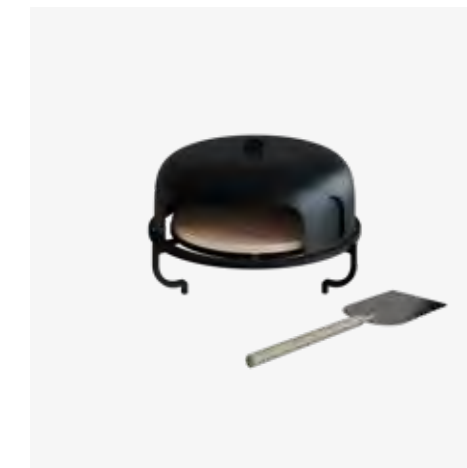

SKU CODE  
OA-PO-85

EAN CODE  
6019924673669

### OFYR PIZZA OVEN 100

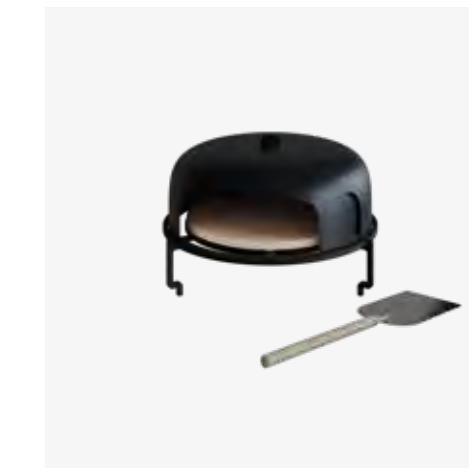

SKU CODE  
OA-PO-100

EAN CODE  
6019913386310

#### SPECIFICATIONS

Material	Cloche + grill holder	Black steel
	Grill plate	Cast iron
	Pizza stone	Stone
	Pizza scoop	Aluminium + oak
Dimensions	Cloche	Ø49 cm
	Grill	Ø52x11 cm
	Pizza stone	Ø41x1,5 cm
	Pizza scoop	83x30,5xØ3 cm
Weight	Cloche	8 kg
	Grill	12 kg
	Pizza stone	3,5 kg
	Pizza scoop	0,5 kg
	<b>Total</b>	<b>24 kg</b>

#### SPEZIFIKATIONEN

Material	Cloche + Grillhalter	Schwarzer Stahl
	Platte	Gusseisen
	Pizza stein	Stein
	Pizza schaufel	Aluminium + Eiche
Abmessungen	Cloche	Ø49 cm
	Grille	Ø52x11 cm
	Pizza stein	Ø41x1,5 cm
	Pizza schaufel	83x30,5xØ3 cm
Gewicht	Cloche	8 kg
	Grille	12 kg
	Pizza stein	3,5 kg
	Pizza schaufel	0,5 kg
	<b>Gesamt</b>	<b>24 kg</b>

#### RECOMMENDED ACCESSORIES / EMPFOHLENES ZUBEHÖR



168 | Food Bumper

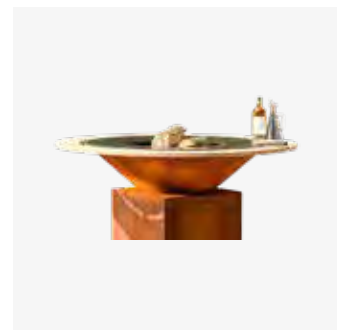

184 | Fire Guard Ring



194 | Cast Iron Casserole Set 21 + 26

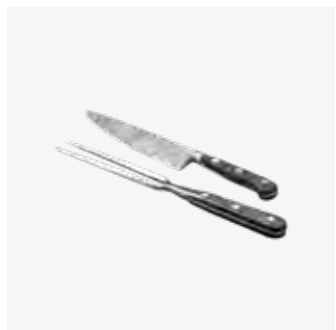

212 | Knife and Fork Set



180 | Gloves Black



178 | Leather Apron Black





Foto: ©Rene Strasser Fotografie, Austria

## OFYR ROTISSERIE SET

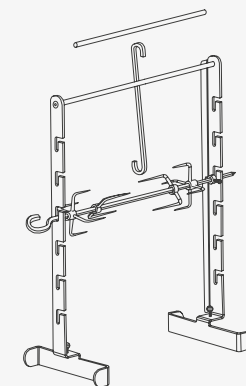

FOR ALL 85 AND 100 OFYR COOKING UNITS

EN

What could be better than firing up the OFYR and preparing ingredients on a spit or cooking food in a pan above the fire? The OFYR Rotisserie Set is a must-have for the real barbecue enthusiasts. The set consists of 2 stainless-steel posts, which are ingeniously attached to the cooking plate; 1 stainless-steel intermediate tube that firmly connects the posts at the top; a skewer with swivel hook with 2 large and 2 small holders to clamp ingredients; and an S-hook on which you can hang a pan.

- Includes 2 different intermediate tubes for the OFYR 85 and OFYR 100.
- The Rotisserie Set must be operated by hand.
- Assemble the Set before igniting the fire.
- Tighten the screws to secure the rotisserie.
- Always use heat-resistant gloves when operating the Rotisserie Set.

DE

Was gibt es Schöneres, als den OFYR anzuheizen und die Zutaten am Spieß zuzubereiten oder Speisen in einen Topf über dem Feuer zu garen? Das OFYR Rotisserie Set ist ein Muss für echte Grillfans. Das Set besteht aus 2 Pfosten, die auf geniale Weise an der Kochplatte befestigt werden; 1 Zwischenrohr aus rostfreiem Stahl, das die Pfosten oben sicher verbindet; einem Spieß mit Drehhaken mit 2 großen und 2 kleinen Halterungen zum Einspannen von Zutaten; und einem S-Haken, an den Sie eine Topf hängen können.

- Hängen Sie einen Dutch Oven an den mitgelieferten S-Haken.
- Das Rotisserie-Set muss von Hand gedreht werden.
- Bauen Sie das Set vor dem Anzünden des Feuers zusammen.
- Ziehen Sie die Schrauben fest, um die Konstruktion zu sichern.
- Verwenden Sie immer hitzebeständige Handschuhe, wenn Sie das Rotisserie-Set bedienen.

### OFYR ROTISSERIE SET

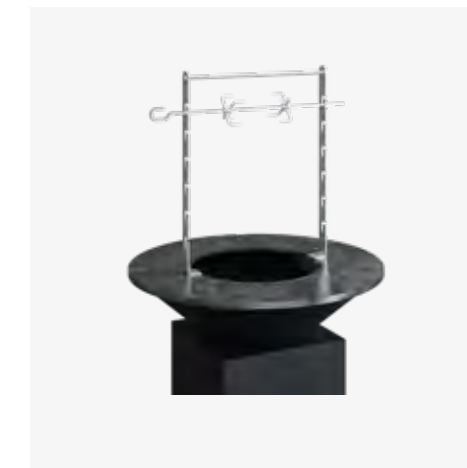

SKU CODE  
OA-R-SET

EAN CODE  
6019915349313



### SPECIFICATIONS

Material	Stainless steel
Dimensions	75x29,5x5,5 cm
Weight	6 kg

### SPEZIFIKATIONEN

Material	Rostfreier Stahl
Abmessungen	75x29,5x5,5 cm
Gewicht	6 kg

### RECOMMENDED ACCESSORIES / EMPFOHLENES ZUBEHÖR



168 | Food Bumper



184 | Fire Guard Ring

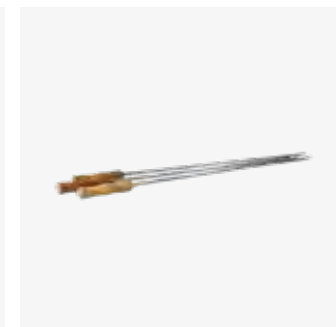

214 | Skewers 105



176 | Rotisserie Motor

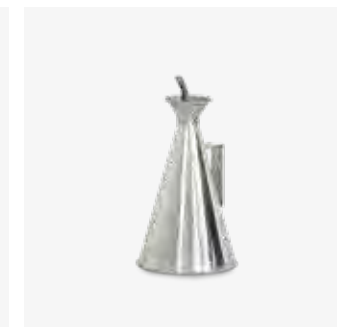

206 | Oil Can

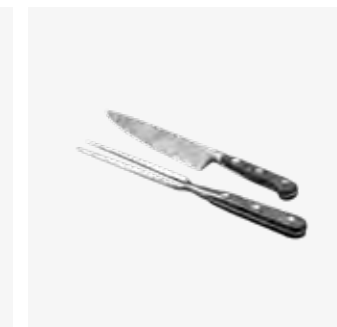

212 | Knife and Fork Set



## OFYR ROTISSERIE MOTOR

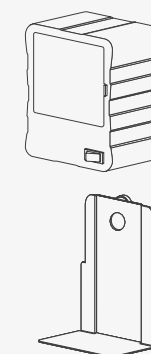

### BATTERIES INCLUDED

#### EN

People who love cooking on a spit can't miss out on this practical OFYR Rotisserie Motor. The motor is easy to attach to the stainless-steel posts of the Rotisserie Set. The skewer with swivel hook can be fitted into the motor, after which the skewer is automatically rotated. Ideal to cook your favourite ingredients to perfection.

- Can be combined with the Rotisserie Set.
- Works with 3x AA battery. Batteries included.
- Includes a stainless steel mounting bracket. The bracket is attached to the back of the motor, after which it's easily mounted onto the stainless steel posts.
- Automatically rotates the skewer.

#### DE

Liebhaber des Grillens am Spieß kommen an diesem praktischen OFYR Rotisserie Motor nicht vorbei. Der Motor lässt sich leicht an den Pfosten des Rotisserie-Sets befestigen. Der Spieß mit Drehhaken kann in den Motor eingesetzt werden, woraufhin der Spieß automatisch gedreht wird. Ideal zum perfekten Garen Ihrer Lieblingszutaten.

- Kann mit dem Rotisserie-Set kombiniert werden.
- Funktioniert mit 3x AA-Batterie. Batterien sind enthalten.
- Inklusive Montagebügel aus rostfreiem Stahl. Die Platte wird auf der Rückseite des Motors befestigt und dann einfach an den Pfosten montiert.
- Für die automatische Drehung des Spießes.

## OFYR ROTISSERIE MOTOR



SKU CODE  
OA-RM

EAN CODE  
6019942118166

### SPECIFICATIONS

Material	Motor	Black coated steel
	Mounting bracket	Stainless steel
Dimensions	Motor	6x9,5x12,5 cm
	Mounting bracket	7x8x13,5 cm
Weight	Motor	0,5 kg
	Mounting bracket	0,25 kg
	<b>Total</b>	<b>0,75 kg</b>
Power	4,5V DC 0,54W	
Max. load	15 kg	

### SPEZIFIKATIONEN

Material	Motor	Schwarz beschichteter Stahl
	Montagebügel	Rostfreier Stahl
Abmessungen	Motor	6x9,5x12,5 cm
	Montagebügel	7x8x13,5 cm
Gewicht	Motor	0,5 kg
	Montagebügel	0,25 kg
	<b>Gesamt</b>	<b>0,75 kg</b>
Energie	4,5V DC 0,54W	
Maximallast	15 kg	



## OFYR LEATHER APRON

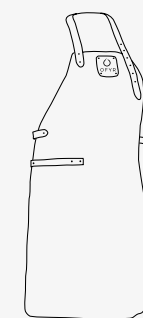

ONE SIZE

EN

The OFYR Leather Apron is crafted from high-quality leather, and includes a logo detail and adjustable belt. This fashionable apron offers excellent protection against the heat of the OFYR cooking unit. Plus, this is an accessory that will only look better the more you use it. Available in brown and black leather.

- The thick leather offers protection against the hot cooking plate and splashing oil.
- The apron becomes more beautiful and supple the more it's used.
- Leather is a natural product, so the apron should be stored indoors and regularly treated with special leather products.

DE

Die OFYR Lederschürze ist aus hochwertigem Leder gefertigt und verfügt über ein Logodetail und einen verstellbaren Gürtel. Diese modische Schürze bietet hervorragenden Schutz vor der Hitze der OFYR Kocheinheiten. Die Schürze wird bei häufigem Gebrauch durch die Patina immer schöner. Erhältlich in braunem und schwarzem Leder.

- Das dicke Leder bietet guten Schutz vor der heißen Kochplatte und vor Ölspritzern.
- Die Schürze wird schöner und geschmeidiger, je länger sie benutzt wird.
- Da Leder ein Naturprodukt ist, sollte die Schürze in geschlossenen Räumen gelagert und regelmäßig mit speziellen Lederpflegemitteln behandelt werden.

OFYR  
LEATHER APRON BROWN

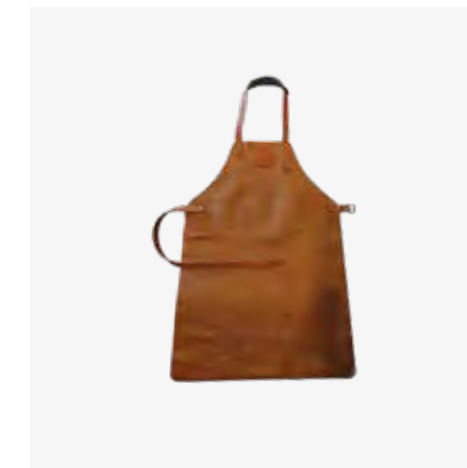

SKU CODE  
OA-LA

EAN CODE  
3291216446349

OFYR  
LEATHER APRON BLACK

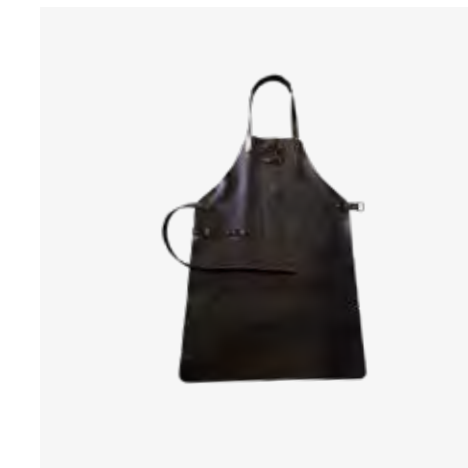

SKU CODE  
OA-LAB

EAN CODE  
6011417575511

### SPECIFICATIONS

	BROWN	BLACK
Material	Leather	Leather
Color	Brown	Black
Size	Universal	Universal
Weight	600 g	700 g

### SPEZIFIKATIONEN

	BRAUN	SCHWARZ
Material	Leder	Leder
Farbe	Braun	Schwarz
Größe	Universal	Universal
Gewicht	600 g	700 g



## OFYR GLOVES



ONE SIZE

EN

Every ambitious chef needs a pair of heat-resistant gloves. The OFYR Gloves are made of suede and have a heat resistance of up to 250 °C. This makes the gloves ideal for cooking over the open fire of the OFYR cooking units or for handling hot accessories. Available in brown and black suede.

- Heat-resistant up to 250 °C. After direct contact with the fire, the inside may heat up due to radiating heat.
- Indispensable for operating accessories like pans, grills, the Rotisserie Set and the Pizza Oven.
- Store the gloves inside and in a dry place to maintain the heat-resistant quality.

DE

Jeder ambitionierte Koch braucht ein Paar hitzebeständige Handschuhe. Die OFYR Gloves sind aus Wildleder gefertigt und haben eine Hitzebeständigkeit von bis zu 250 °C. Damit sind die Handschuhe ideal für das Kochen über dem offenen Feuer der OFYR Kocheinheiten oder für den Umgang mit heißem Zubehör. Erhältlich in braunem und schwarzem Wildleder.

- Hitzebeständig bis zu 250 °C. Bei direktem Kontakt mit dem Feuer kann sich die Innenseite durch die Strahlungswärme erwärmen.
- Unentbehrlich für die Bedienung von Zubehör wie Pfannen, Grills, dem Rotisserie-Set und dem Pizza-Ofen.
- Bewahren Sie die Handschuhe innen und an einem trockenen Ort auf, um die hitzebeständige Qualität zu erhalten.

### OFYR GLOVES BROWN



SKU CODE  
OA-G

EAN CODE  
7432255445412

### OFYR GLOVES BLACK

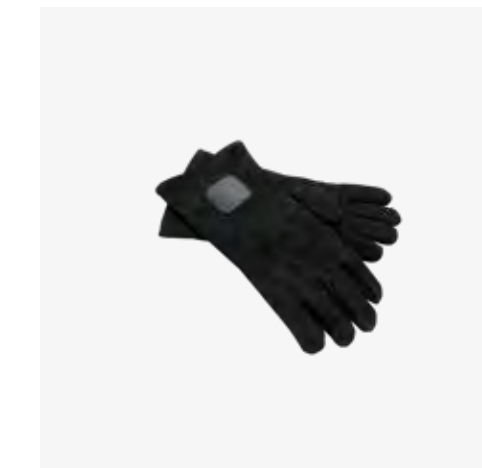

SKU CODE  
OA-GB

EAN CODE  
6011422239231

#### SPECIFICATIONS

	BROWN	BLACK
Material	Suede	Suede
Color	Brown	Black
Size	Universal	Universal
Weight	550 g	600 g

#### SPEZIFIKATIONEN

	BRAUN	SCHWARZ
Material	Wildleder	Wildleder
Farbe	Braun	Schwarz
Größe	Universal	Universal
Gewicht	550 g	600 g



## OFYR BUFFADOO SET

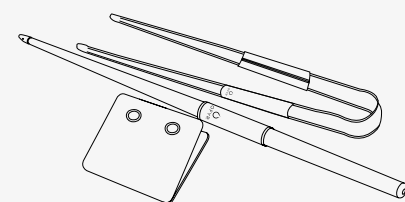

EN

The Buffadoo set consists of a beautifully made blowpipe and sturdy steel tongs/poker with a matching stand. The blowpipe has a leather grip and a silicone mouthpiece, with which oxygen can be blown into the OFYR. This makes it easier to ignite the fire and minimises smoke formation. With the tongs/poker it's also easy to add new wood to the fire. Available in brown and black coated steel with brown and black leather handles.

- Smoke formation is natural when igniting a fire, but it can be minimised when using the Buffadoo.
- Thanks to the patented technology of the Buffadoo you will not inhale any smoke.
- With the handy tongs/poker it's easy to control the fire.
- When not in use, clean the set and store inside.

DE

Das OFYR Buffadoo-Set besteht aus einem wunderschön gefertigten Blasrohr und einer stabilen Zange mit passendem Ständer. Das Blasrohr hat einen Ledergriff und ein Silikonmundstück, mit dem Sauerstoff in den OFYR geblasen werden kann. Dadurch lässt sich das Feuer schneller entzünden und die Raumentwicklung minimieren. Mit der Zange kann man leicht neues Holz nachlegen, wenn das Feuer bereits gut brennt. Erhältlich in braun und schwarz beschichtetem Stahl mit braunen und schwarzen Ledergriffen.

- Beim Schüren eines Feuers entsteht immer etwas Rauch, aber mit dem Buffadoo Blasrohr kann die Raumentwicklung stark reduziert werden.
- Dank der patentierten Technologie des Buffadoo werden Sie keinen Rauch einatmen.
- Mit der praktischen Zange können Sie das Feuer kontrollieren.
- Wenn Sie ihn nicht benutzen, bewahren Sie ihn sauber und abgedeckt in der Halterung auf.

### OFYR BUFFADOO SET BROWN

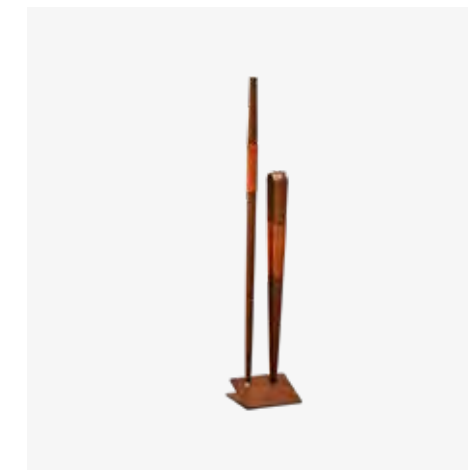

SKU CODE  
OA-B

EAN CODE  
7430440899811

### OFYR BUFFADOO SET BLACK



SKU CODE  
OA-BB

EAN CODE  
7112136623701

#### SPECIFICATIONS

BROWN

BLACK

Material	Blowpipe	Aluminium	Aluminium
	Tongs/standard	Steel	Steel
	Handle	Leather	Leather
Color		Brown	Black
Dimensions		14x16x80 cm	14x16x80 cm
Weight		2 kg	2 kg

#### SPEZIFIKATIONEN

BRAUN

SCHWARZ

Material	Blasrohr	Aluminium	Aluminium
	Zangen/Gestell <td>Stahl <td>Stahl </td></td>	Stahl <td>Stahl </td>	Stahl
	Griff <td>Leder <td>Leder </td></td>	Leder <td>Leder </td>	Leder
Farbe		Braun	Schwarz
Abmessungen		14x16x80 cm	14x16x80 cm
Gewicht		2 kg	2 kg



## OFYR FIRE GUARD RING

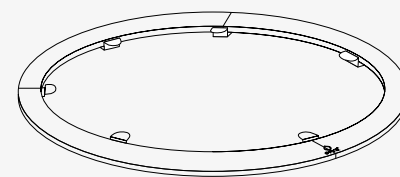

EN

The OFYR Fire Guard Ring is a multifunctional accessory for your cooking unit. Since the ring is attached to the outer layer of the OFYR, it prevents accidental contact with the hot cooking plate. On top of that, the 12.5 cm teak ring can be used as a table for small dishes. The Ring is easily mounted on the plate using the 6 steel clamps. Available for the OFYR 85 and 100.

- Prevents accidental contact with the hot cooking plate.
- The Fire Guard Ring can be used as a table, allowing people to sit together around the OFYR unit.
- Easy to assemble and disassemble.
- Disassemble the ring after use and store indoors at a dry place.
- Before delivery, the Ring gets oiled. It's recommended to keep regularly oiling the Ring after use.

DE

Der OFYR Fire Guard Ring ist ein multifunktionales Zubehör für Ihre Kocheinheit. Da der Ring an der äußeren Schicht des OFYR angebracht ist, verhindert er den versehentlichen Kontakt mit der heißen Kochplatte. Darüber hinaus kann der 12,5 cm lange Teakholzring als Tisch für kleine Gerichte verwendet werden. Der Ring lässt sich mit den 6 Stahlklammern leicht auf der Platte befestigen. Erhältlich für den OFYR 85 und 100.

- Bietet Schutz gegen versehentliches Berühren der heißen Kochplatte.
- Der Feuerschutzring kann als Tisch verwendet werden, so dass man um den OFYR Kocheinheit herum zusammenstehen kann.
- Leicht zu montieren und zu demontieren.
- Zerlegen Sie den Ring nach dem Gebrauch und lagern Sie ihn an einem trockenen Ort in einem Innenraum.
- Das Produkt wird vor der Auslieferung geölt. Es wird empfohlen, den Fire Guard Ring auch nach dem Gebrauch regelmäßig zu ölen.

### OFYR FIRE GUARD RING 85

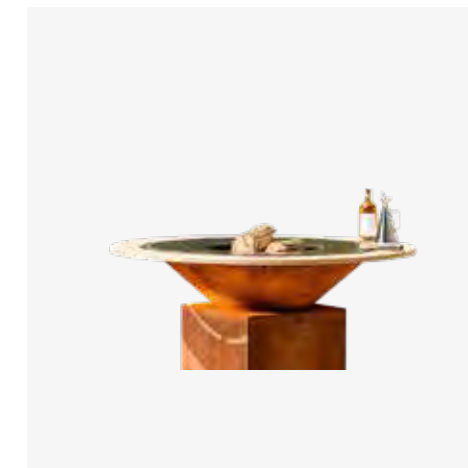

SKU CODE  
OA-FGR-85

EAN CODE  
6011408236216

### OFYR FIRE GUARD RING 100

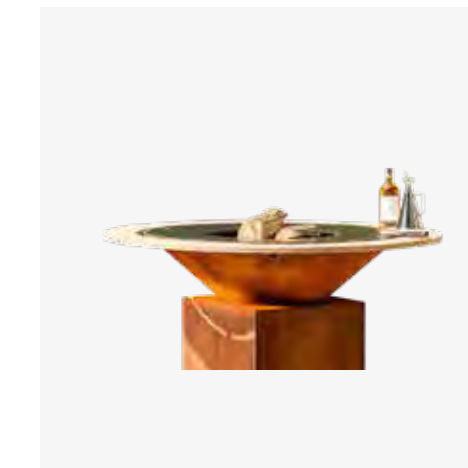

SKU CODE  
OA-FGR-100

EAN CODE  
7061251732990

#### SPECIFICATIONS

		85	100
Material	Ring	Teakwood	Teakwood
	Attachment	Black coated steel	Black coated steel
Dimensions		Ø111x12,5x2,2 cm	Ø128x12,5x2,2 cm
Weight		8,25 kg	9 kg

#### SPEZIFIKATIONEN

		85	100
Material	Ring	Teakholz	Teakholz
	Befestigung	Schwarz beschichteter Stahl	Schwarz beschichteter Stahl
Abmessungen		Ø111x12,5x2,2 cm	Ø128x12,5x2,2 cm
Gewicht		8,25 kg	9 kg





## OFYR COOLER

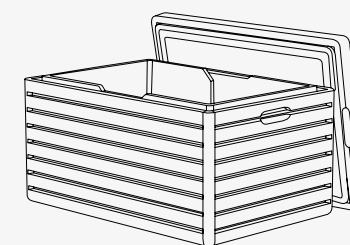

EN

Always have all your ingredients at hand with the practical OFYR Cooler. It's ideal when you're cooking for large groups at parties or events. The cooler is made of lightweight teak and polypropylene, making it easy to move or carry around. Not only does the cooler have the classic OFYR design, but it's also multifunctional as it can be used as a seat as well.

- To keep ingredients cool and fresh.
- Also suitable to use as a seat.
- It's recommended to store the cooler inside when it's not in use. Treat the teak wood regularly with a vegetable oil.
- The inside is easy to clean with a damp cloth. Ventilate well and check that the cooler is completely dry before closing the lid.

DE

Mit dem OFYR Kühlbox haben Sie immer alle Zutaten zur Hand. Ideal zum Kochen für große Gruppen auf Partys oder Veranstaltungen. Die Kühlbox ist aus leichtem Teakholz und Styropor gefertigt und lässt sich daher leicht transportieren. Die Kühlbox ist nicht nur im zeitlosen Stil von OFYR gehalten, sondern kann auch zum Sitzen verwendet werden.

- Zutaten kühl lagern.
- Auch als Sitzgelegenheit geeignet.
- Es wird empfohlen, den Kühlbox Innen zu lagern, wenn er nicht benutzt wird. Behandeln Sie das Teakholz außerdem regelmäßig mit einem Pflanzenöl.
- Die Innenseite ist mit einem feuchten Tuch leicht zu reinigen. Gut lüften und vor dem Verschließen prüfen, ob er vollständig trocken ist.

### OFYR COOLER



SKU CODE  
OA-COOLER

EAN CODE  
6011406615600

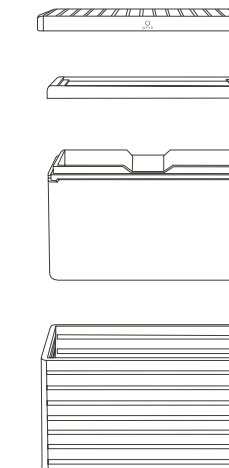

### SPECIFICATIONS

Material	Outer box	Teakwood
	Inner box	Polypropylene
Dimensions	Outer box	64x44x32 cm
	Inner box	60x40x31 cm
Weight	Outer box	11 kg
	Inner box	1 kg
	<b>Total</b>	<b>12 kg</b>

### SPEZIFIKATIONEN

Material	Außenbox	Teakholz
	Innenbox	Polypropylen
Abmessungen	Außenbox	64x44x32 cm
	Innenbox	60x40x31 cm
Gewicht	Außenbox	11 kg
	Innenbox	1 kg
	<b>Gesamt</b>	<b>12 kg</b>



## OFYR COOKBOOK



EN

Inspired by the iconic OFYR cooking concept, this cookbook is packed with delicious and easy-to-follow recipes written by chefs Guy Weyts and Erik Sterckx. Each of the 72 recipes in this cookbook is composed of tasty ingredients that your family and friends will love. And because the OFYR cooking unit can be used all year long, the cookbook also includes recipes for every season.

- Contains 72 unique and easy-to-follow recipes.
- Suitable for both new and experienced users of the OFYR unit.
- The various cooking techniques are included and combined in the recipes.
- Available in Dutch-French and English-German.

DE

Inspiziert vom wegweisenden OFYR Kochkonzept ist es voller köstlicher, einfach umzusetzender Rezepte, die mit viel Liebe von den Profiköchen Guy Weyts und Erik Sterckx kreiert wurden. Jedes der 72 Rezepte in diesem Kochbuch besteht aus schmackhaften Zutaten, die Ihre Familie und Freunde lieben werden. Und weil die OFYR Kocheinheit das ganze Jahr über verwendet werden kann, enthält das Kochbuch auch Rezepte für jede Jahreszeit.

- Enthält 72 leicht zugängliche und einzigartige Rezepte, bei denen für jeden etwas dabei ist.
- Geeignet für neue und erfahrene Benutzer des OFYR Kocheinheiten.
- Die Rezepte decken die verschiedenen Kochtechniken für die OFYR Kocheinheit ab und kombinieren sie auf anregende Weise.
- Erhältlich in den Sprachkombinationen Niederländisch-Französisch und Englisch-Deutsch.

OFYR  
COOKBOOK NL-FR



SKU CODE  
CB-NOI-NL-FR

EAN CODE  
978-94-92965-02-8

OFYR  
COOKBOOK EN-DE



SKU CODE  
CB-NOI-EN-DE

EAN CODE  
978-94-92965-03-5

### SPECIFICATIONS

	NL-FR	EN-DE
Language	Dutch-French	English-German
Dimensions	30,5x30,5x4 cm	30,5x30,5x4 cm
Weight	2,5 kg	2,5 kg

### SPEZIFIKATIONEN

	NL-FR	EN-DE
Sprache	Niederländisch-Französisch	Englisch-Deutsch
Abmessungen	30,5x30,5x4 cm	30,5x30,5x4 cm
Gewicht	2,5 kg	2,5 kg



## OFYR COOKBOOK NO2 SET

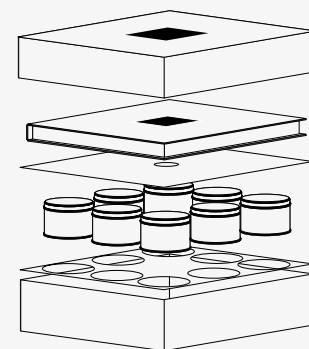

EN

The second OFYR cookbook *Flavours of the World* is filled with inspiration for any outdoor moment. The book is available with 8 exclusive spice mixtures developed by Guy Weyts. Covering all types of dishes from appetizers to desserts, these recipes show how best to use the spices and how to make the most of cooking with OFYR.

- Available with 8 exclusive OFYR spice mixtures.
- The recipes can be made with and without the spice mixtures.
- The cookbook is suitable for both new and experienced users of the OFYR unit.
- Various cooking accessories are used and combined in the recipes.
- Available in Dutch-French and English-German.

DE

Das zweite OFYR Kochbuch *Flavours of the World* steckt voller Inspirationen für das Outdoor-Cooking. Das Buch ist mit 8 exklusiven Gewürzmischungen erhältlich, die von Guy Weyts entwickelt wurden. Es werden Rezepte für viele verschiedene Gerichte beschrieben, von Vorspeisen bis zu Desserts. Die Rezepte zeigen, wie man die Gewürze am besten einsetzt und wie man die OFYR optimal nutzt.

- Erhältlich mit 8 exklusiven OFYR Gewürzmischungen.
- Die Rezepte können mit und ohne Gewürzmischungen gekocht werden.
- Das Kochbuch ist für Anfänger und für fortgeschrittene Benutzer der OFYR Kocheinheit geeignet.
- Es kommen verschiedene Kochzubehörteile zum Einsatz, die in den Rezepten miteinander kombiniert werden.
- Erhältlich in Niederländisch-Französisch und Englisch-Deutsch.

### OFYR COOKBOOK NO2 SET NL-FR



SKU CODE  
CB-NO2-SET-NL-FR

EAN CODE  
6019909676623

### OFYR COOKBOOK NO2 SET EN-DE



SKU CODE  
CB-NO2-SET-EN-DE

EAN CODE  
6019931518526

#### SPECIFICATIONS

		NL-FR	EN-DE
Language		Dutch-French	English-German
Dimensions	Book	30,5x30,5x4 cm	30,5x30,5x4 cm
	Spice tin	Ø10,5x6,5 cm	Ø10,5x6,5 cm
	Box	33x33x10,5 cm	33x33x10,5 cm
Weight	Book	2,4 kg	2,4 kg
	Spice tin	200 - 280 g	200 - 280 g
	Box	0,75 g	0,75 g
	Total	4,5 kg	4,5 kg

#### SPEZIFIKATIONEN

		NL-FR	EN-DE
Sprache		Niederländisch-Französisch	Englisch-Deutsch
Abmessungen	Buch	30,5x30,5x4 cm	30,5x30,5x4 cm
	Gewürzdose	Ø10,5x6,5 cm	Ø10,5x6,5 cm
	Box	33x33x10,5 cm	33x33x10,5 cm
Gewicht	Buch	2,4 kg	2,4 kg
	Gewürzdose	200 - 280 g	200 - 280 g
	Box	0,75 g	0,75 g
	Gesamt	4,5 kg	4,5 kg





## OFYR CAST IRON CASSEROLE SET

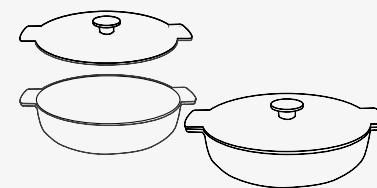

EN

The OFYR Cast Iron Casserole Set consists of 2 sleek pans with a diameter of 21 cm and 26 cm. The pans are specially designed to be used on the OFYR cooking plate and have a great heat distribution. This makes them perfect for cooking all types of dishes. Since the knob of the lid and the pan itself can get very hot, it's recommended to use gloves when handling the pans.

- Only suitable for the OFYR cooking units.
- Can be used on the cooking plate, on the grills and in the pizza oven.
- Pans and lids are made of cast-iron. Not dishwasher safe. Clean the pans with a bit of soap, dry them well and then oil them for protection.
- Use gloves when lifting the hot pans and lids.

DE

Das OFYR Gusseisen Auflauf Set besteht aus zwei formschönen Casserolen im Durchmesser 21 cm und 26 cm. Die Pfannen sind speziell für die Verwendung auf der OFYR Kochplatte konzipiert und zeichnen sich durch eine perfekte Wärmeverteilung aus. Dadurch können die Pfannen zum Kochen aller Arten von Gerichten verwendet werden. Da der Knauf des Deckels und die Pfanne selbst sehr heiß werden können, wird empfohlen, beim Abnehmen des Deckels oder Anheben der Pfanne immer Handschuhe zu tragen.

- Nur zur Verwendung mit OFYR Kocheinheit.
- Geeignet für die Kochplatte, den Grill und den Pizzaofen.
- Pfannen und Deckel sind aus Gusseisen gefertigt. Nicht spülmaschinenfest. Reinigen Sie die Pfannen mit Seifenwasser, trocknen Sie sie gut ab und ölen Sie sie anschließend zum Schutz ein.
- Verwenden Sie Handschuhe, wenn Sie die heißen Pfannen und Deckel anheben.

OFYR  
CAST IRON CASSEROLE 21



SKU CODE  
OA-CI-C-SET-21-26

OFYR  
CAST IRON CASSEROLE 26



EAN CODE  
6011410744747

SPECIFICATIONS		21	26
Material		Cast iron	Cast iron
Dimensions	Pan	Ø21x25x5,5 cm	Ø26x30x6 cm
	Lid	Ø21x25x2,5 cm	Ø26x30x3 cm
Weight	Pan	1,75 kg	2,75 kg
	Lid	1,25 kg	1,75 kg
	Total	3 kg	4,5 kg
Capacity		1,3 l	2,2 l

SPEZIFIKATIONEN		21	26
Material		Gusseisen	Gusseisen
Abmessungen	Pfanne	Ø21x25x5,5 cm	Ø26x30x6 cm
	Deckel	Ø21x25x2,5 cm	Ø26x30x3 cm
Gewicht	Pfanne	1,75 kg	2,75 kg
	Deckel	1,25 kg	1,75 kg
	Gesamt	3 kg	4,5 kg
Inhalt		1,3 l	2,2 l



## OFYR STAUB PANS SET

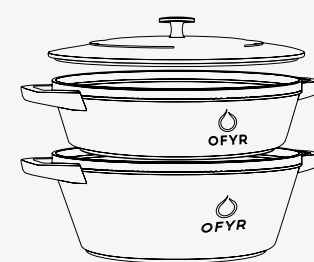

EN

Consisting of a low casserole, a high casserole and a lid, this stackable OFYR Staub Pan Set is the perfect addition to the outdoor cooking experience. The cast iron easily absorbs the heat from the open fire, spreading evenly throughout the pan. Ingredients will get even more flavour when the lid is used: the textures at the bottom of the lid create a rain of aroma, that continuously sprinkles over the food.

- Only suitable for the OFYR cooking units.
- Suitable for use on the cooking plate, in the Pizza Oven and on the Grill.
- The black enamel on the exterior is durable and features both the OFYR and Staub logo.
- The pans can be stacked on top of each other for easy storage.
- The pans are not dishwasher safe and should be cleaned by hand.
- Use gloves when lifting the hot pans and lid.

DE

Das Set besteht aus einer niedrigen Kasserolle und einer hohen Kasserolle mit Deckel. Dieses stapelbare OFYR Staub Pfannenset ist die perfekte Ergänzung für jedes Outdoor-Kocherlebnis. Das Gusseisen nimmt die Wärme des offenen Feuers gut auf und verteilt sie gleichmäßig über den Pfanne. Die Zutaten werden noch aromatischer, wenn der Deckel aufgelegt wird: Die Texturen an der Unterseite des Deckels erzeugen einen wahren Aromaregen, der sich kontinuierlich über das Essen ergießt.

- Nur für die OFYR Kocheinheiten geeignet.
- Geeignet für den Einsatz auf der Kochplatte, im Pizzaofen und auf dem Grill.
- Die schwarze Emaille auf der Außenseite ist langlebig und trägt sowohl das OFYR- als auch das Staub-Logo.
- Die Pfannen können einfach ineinander gestapelt werden, was die Aufbewahrung erleichtert.
- Die Pfannen sind nicht spülmaschinenfest und sollten von Hand gespült werden.
- Bitte tragen Sie Ofenhandschuhe, wenn Sie heiße Pfannen und Deckel anheben.

## OFYR STAUB PANS SET

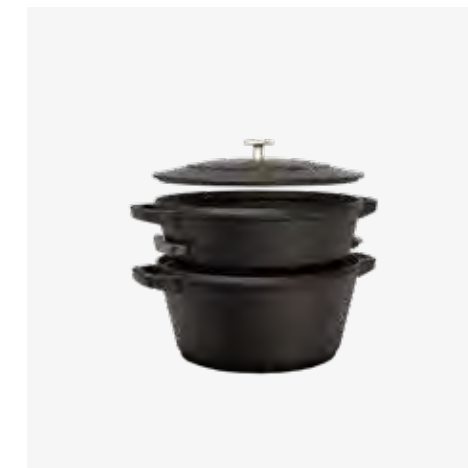

SKU CODE  
OA-S-P-SET

EAN CODE  
6019909622637

### SPECIFICATIONS

Material	Cast iron	
Dimensions	Pan high	Ø26x12,5 cm
	Pan low	Ø26x8,5 cm
	Lid	Ø26x4,5 cm
Weight	Pan high	3,8 kg
	Pan low	3 kg
	Lid	1,7 kg
	<b>Total</b>	<b>8,5 kg</b>
Capacity	Pan high	5,1 l
	Pan low	2,2 l

### SPEZIFIKATIONEN

Material	Gusseisen	
Abmessungen	Pfanne hoch	Ø26x12,5 cm
	Pfanne niedrig	Ø26x8,5 cm
	Deckel	Ø26x4,5 cm
Gewicht	Pfanne hoch	3,8 kg
	Pfanne niedrig	3 kg
	Deckel	1,7 kg
	<b>Gesamt</b>	<b>8,5 kg</b>
Inhalt	Pfanne hoch	5,1 l
	Pfanne niedrig	2,2 l





## OFYR SPATULA PRO

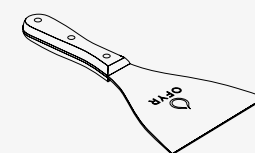

### EN

The OFYR Spatula PRO is an indispensable accessory for OFYR owners. The spatula is available with a thermoplastic handle for optimal grip and has a stainless-steel blade. This makes it a perfect tool for turning ingredients on the cooking plate. The spatula also makes it easy to clean and scrape food residue off the plate.

- An indispensable accessory for cooking with OFYR.
- Ideal for removing food remnants of the plate and turning over ingredients.
- Use the sturdy steel of the spatula to clean the cooking plate.
- Not dishwasher safe. Clean the steel with a mild detergent. Store indoors in a dry place after use.

### DE

Der OFYR Spatula PRO ist ein unverzichtbares Zubehör für OFYR Besitzer. Der Spatel ist mit einem Griff aus thermoplastischem und einer Klinge aus rostfreiem Stahl erhältlich. Damit ist es das perfekte Werkzeug zum Wenden von Zutaten auf dem Kochfeld. Der Spatel erleichtert auch die Reinigung des Kochfelds und das Abkratzen von Speiseresten von der Platte.

- Ein unverzichtbares Zubehör für das Kochen auf den OFYR Kocheinheit.
- Ideal zum Auflockern und Wenden der Speisen auf dem Teller.
- Verwenden Sie auch den stabilen Stahl des Spatels, um die Kochplatte gründlich sauber zu schaben.
- Nicht spülmaschinenfest. Reinigen Sie den Stahl mit einem milden Reinigungsmittel. Nach dem Gebrauch in einem trockenen Raum aufbewahren.

### OFYR SPATULA PRO



SKU CODE  
OA-SP

EAN CODE  
3291132213773



### SPECIFICATIONS

Material	Blade	Stainless steel
	Handle	POM
Dimensions	12x26x1,7 cm	
Weight	200 g	

### SPEZIFIKATIONEN

Material	Klinge	Rostfreier Stahl
	Manche	POM
Abmessungen	12x26x1,7 cm	
Gewicht	200 g	





## OFYR SPATULA SET

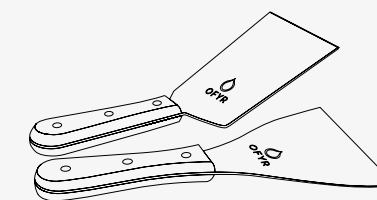

### EN

This OFYR Spatula Set consists of two essential utensils for outdoor cooking: a burger turner and a solid spatula. The Burger Turner has a long blade, with which you can easily flip your favourite patties or veggies on the cooking plate. The blade has a raised edge near the handle, ensuring maximum control and stability when flipping food. The spatula keeps fragile foods like fish and pancakes in one piece.

- Consists of a burger turner and a spatula.
- 2 different shapes to easily flip food on the cooking plate.
- The burger turner has a raised edge for maximum control and stability.

### DE

Das OFYR Spachtelset besteht aus zwei wichtigen Utensilien für das Outdoor-Cooking: einem Grillwender und einem stabilen Spachtel. Der Grillwender hat eine lange Klinge, mit der Sie einfach Ihre Lieblingspatties oder Veggieburger auf der Kochplatte wenden können. Die Klinge hat eine erhöhte Kante in der Nähe des Griffs - das sorgt für maximale Kontrolle und Stabilität beim Wenden der Speisen. Mit dem Spachtel lassen sich insbesondere empfindliche Speisen wie Fisch und Pfannkuchen wenden, ohne dass sie auseinanderfallen.

- Besteht aus einem Grillwender und einem Spachtel.
- 2 verschiedene Formen, um Speisen auf der Kochplatte einfach zu wenden.
- Der Grillwender hat eine erhöhte Kante für maximale Kontrolle und Stabilität.

## OFYR SPATULA SET

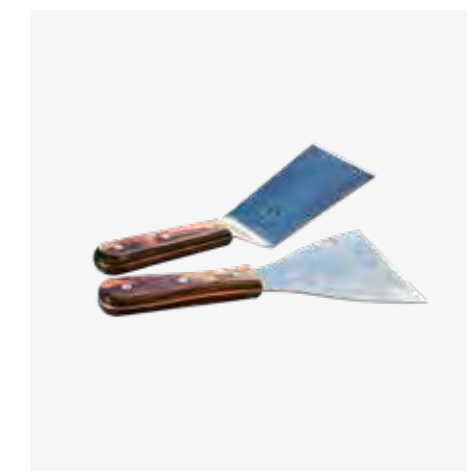

SKU CODE  
OA-S-SET

EAN CODE  
6019917475447

### SPECIFICATIONS

Material	Blade	Stainless steel
	Handle	Wood
Dimensions	Burger turner	27,1x8,9x2 cm
	Solid turner	25,6x12x2 cm
Weight	Burger turner	220 g
	Solid turner	180 g

### SPEZIFIKATIONEN

Material	Klinge	Rostfreier Stahl
	Griff	Holz
Abmessungen	Burger turner	27,1x8,9x2 cm
	Solid turner	25,6x12x2 cm
Gewicht	Burger turner	220 g
	Solid turner	180 g



## OFYR TONGS

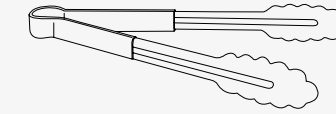

### EN

The OFYR Tongs are made from stainless steel and have a matt black finish. Thanks to the ergonomic design of the thermoplastic handle, the tongs are comfortably to hold and use. The end has a practical curve, which allows you to either lay the tongs down on a work surface or hang them up when they're not in use. Ideal for turning ingredients on the hot cooking plate.

- An essential accessory for every outdoor kitchen.
- The ideal length for turning ingredients on the hot plate of the OFYR.
- Combine with the OFYR Spatula PRO for an optimal cooking experience.
- Clean the steel ends with a mild detergent. Dry the tongs well and store them inside in a dry place after use.

### DE

Die praktische OFYR Zange ist aus rostfreiem Stahl mit mattschwarzer Oberfläche. Dank des ergonomischen Designs des thermoplastischen Griffs liegt die Zange gut in der Hand. Das Ende der Zange ist praktisch gebogen, so dass man sie entweder auf eine Arbeitsfläche legen oder aufhängen kann, wenn sie nicht gebraucht wird. Ideal zum Wenden von Zutaten.

- Ein unverzichtbares Accessoire für die Outdoor-Küche.
- Die ideale Länge zum Wenden von Zutaten.
- Perfekt für die Kombination mit dem OFYR Spatula PRO.
- Reinigen Sie die Stahlenden mit einem milden Reinigungsmittel. Trocknen Sie die Zange gut ab und bewahren Sie sie nach Gebrauch an einem trockenen Ort auf.

## OFYR TONGS



SKU CODE  
OA-T

EAN CODE  
7430440999955

### SPECIFICATIONS

Material	Stainless steel
Dimensions	30 cm
Weight	150 g

### SPEZIFIKATIONEN

Material	Rostfreier Stahl
Abmessungen	30 cm
Gewicht	150 g



## OFYR OILCAN



### EN

Every OFYR cooking unit uses oil to prepare delicious food. That's why an OFYR Oil Can is one of our most essential accessories. The beautifully designed oil can is made of stainless-steel. Thanks to the spout and the vent in the cap, it's easy to pour the oil onto the cooking plate.

- Oil is essential when cooking with OFYR.
- It's possible to place the stainless-steel can on the OFYR plate while you're cooking.
- With the elegant oil can, you can easily pour oil on the cooking plate.
- Has an ideal capacity of 0.5 litres.

### DE

Jede OFYR Kocheinheit braucht Öl, um köstliche Speisen zuzubereiten. Die OFYR Ölkanne ist daher nicht ohne Grund eines unserer unverzichtbaren Kochaccessoires. Die formschöne Ölkanne ist aus rostfreiem Stahl gefertigt. Dank des Ausgusses und der Entlüftung im Deckel lässt sich das Öl leicht und dosiert auf die Kochplatte gießen.

- Pflanzenöl ist für die Verwendung des OFYR Kocheinheit unerlässlich.
- Da die Ölkanne aus rostfreiem Stahl gefertigt ist, kann sie problemlos auf die Kochplatte gestellt werden.
- Mit der eleganten Ölkanne können Sie das Öl einfach auf die Kochplatte gießen.
- Hat ein ideales Fassungsvermögen von 0,5 Litern.

### OFYR OILCAN

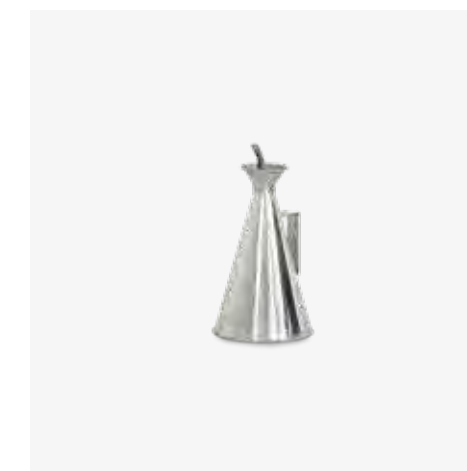

SKU CODE  
OA-OC

EAN CODE  
3291132764510



### SPECIFICATIONS

Material	Stainless steel
Dimensions	Ø11x20 cm
Weight	225 g
Capacity	0,5 l

### SPEZIFIKATIONEN

Material	Rostfreier Stahl
Abmessungen	Ø11x20 cm
Gewicht	225 g
Inhalt	0,5 l



## OFYR WOOD BAG



EN

Naturally, a wood-fired cooking unit needs a lot of wood. With the OFYR Wood Bag, logs are easy to move from your OFYR Wood Storage to your cooking unit. The bag is made of natural jute and has a plastic lining on the inside.

- Suitable for storing and transporting logs.
- When cooking on an OFYR, you will need approx. 1½ bags of wood for the OFYR 85 and approximately 2 bags for the OFYR 100.

DE

Eine holzbefeuerte Kocheinheit kommt nicht ohne Holz aus. Mit dem OFYR Holztasche lassen sich Holzscheite leicht transportieren, zum Beispiel von Ihrem OFYR Holzlager zu Ihrer Kochstelle. Die Tasche ist aus natürlicher Jute gefertigt und innen mit Kunststoff ausgekleidet.

- Geeignet für die Lagerung und den Transport von Holzscheiten.
- Für einen Kochabend mit einer OFYR 85 benötigen Sie ca. 1½ Holztaschen à 72 Liter und für die OFYR 100 ca. 2 Holztaschen.

### OFYR WOOD BAG

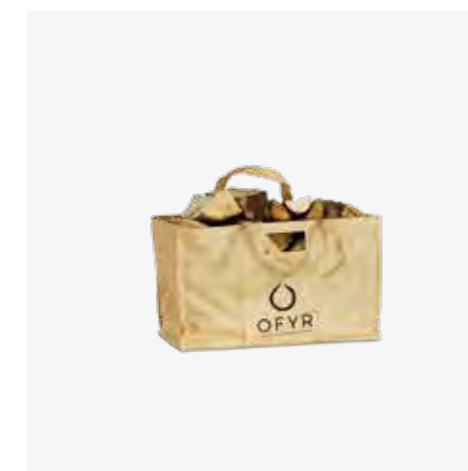

SKU CODE  
OA-WB

EAN CODE  
3291138796898

#### SPECIFICATIONS

Material	Jute
Dimensions	64x41x31 cm
Weight	750 g
Capacity	72 l

#### SPEZIFIKATIONEN

Material	Jute
Abmessungen	64x41x31 cm
Gewicht	750 g
Inhalt	72 l



## OFYR CEDAR WOOD PLANKS PRO



EN

The OFYR Cedar Wood Planks are a multifunctional accessory that can be used on the OFYR. The cedar wood planks both add a delicious smoky flavour to your dishes and slow down the cooking process by about 50%. The planks can also be used to keep food warm on the cooking plate before serving.

- Only use on the OFYR cooking plate. Don't use on the grill, nor bring them in direct contact with fire.
- When cleaned properly, the planks are reusable.
- Suitable for slow cooking, to create a smoky flavour.

DE

Die OFYR Cedar Wood Planks sind ein multifunktionales Zubehör, das auf dem OFYR verwendet werden kann. Die Zedernholz Bretter verleihen Ihren Gerichten einen köstlichen Rauchgeschmack und verlangsamen den Garprozess um etwa 50 %. Die Bretter können auch verwendet werden, um Speisen vor dem Servieren auf der Kochplatte warm zu halten.

- Nur auf der OFYR Kochplatte verwenden. Nicht auf dem Grill verwenden und nicht in direkten Kontakt mit Feuer bringen.
- Bei ordnungsgemäßer Reinigung sind die Bretter wiederverwendbar.
- Geeignet für langsames Garen, um einen rauchigen Geschmack zu erzeugen.

### OFYR CEDAR WOOD PLANKS PRO

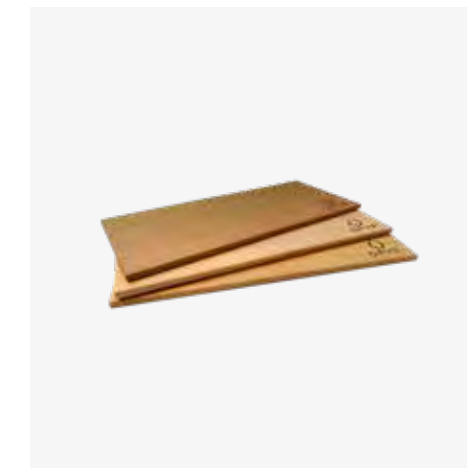

SKU CODE  
OA-CW-PRO

EAN CODE  
6019907583596



#### SPECIFICATIONS

Material	Cedar wood
Dimensions	14x30 cm
Weight	300 g

#### SPEZIFIKATIONEN

Material	Zedernholz
Abmessungen	14x30 cm
Gewicht	300 g



## OFYR KNIFE AND FORK SET

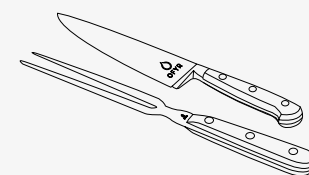

### EN

Cut into your favourite meat, fish or vegetables with the OFYR Knife and Fork Set. The handle has an optimal design, making these tools comfortable to hold. In addition, the blade is made of stainless steel, which is easy to maintain.

- Designed in the same style as the Spatula PRO.
- Indispensable for cutting and dissecting meat and vegetables.
- Not dishwasher safe. Clean the stainless steel ends with a mild detergent, then dry well. Store in a dry place after use.

### DE

Schneiden Sie Ihr Lieblingsstück Fleisch, Fisch oder Gemüse mit unserem OFYR Knife & Fork Set zu. Der Griff hat ein optimales Design, so dass diese Werkzeuge bequem in der Hand liegen. Außerdem ist die Klinge aus rostfreiem Stahl gefertigt, der leicht zu pflegen ist.

- Design im gleichen Stil wie der Spatula PRO.
- Unverzichtbar zum Schneiden und Zerlegen von Fleisch und Gemüse.
- Nicht spülmaschinenfest. Reinigen Sie die Enden aus rostfreiem Stahl mit einem milden Reinigungsmittel und trocknen Sie sie anschließend gut ab. Nach Gebrauch trocken lagern und den Teakholzgriff regelmäßig ölen.

## OFYR KNIFE AND FORK SET

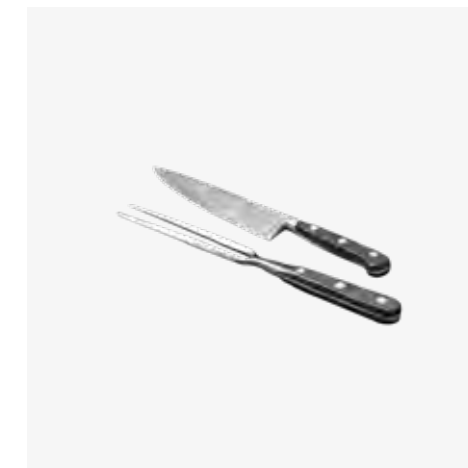

**SKU CODE**  
OA-KF-SET

**EAN CODE**  
7112133958134

### SPECIFICATIONS

<b>Material</b>	Blade	Stainless steel
	Handle	POM
<b>Dimensions</b>	31,5 cm	
<b>Weight</b>	300 g	

### SPEZIFIKATIONEN

<b>Material</b>	Klinge	Rostfreier Stahl
	Manche	POM
<b>Abmessungen</b>	31,5 cm	
<b>Gewicht</b>	300 g	



## OFYR SKEWERS

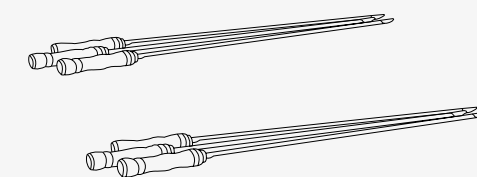

EN

The OFYR Skewers are suitable for the Horizontal Skewers Ring and the Brazilian Grill Ring. The skewers can be used to cook directly over the fire, allowing you to try out different cooking techniques. With the Horizontal Skewers Ring, ingredients are cooked quickly, while ingredients can be cooked slowly with the Brazilian Grill Ring. The skewers are available individually and in various sets.

- Brazilian skewers with a V-shape, allowing juices to seep away easily.
- Mainly suitable for meat and vegetables.
- The skewers make the OFYR an even more versatile outdoor kitchen unit.

DE

Die OFYR Spieße sind für den horizontalen Spießring und den brasilianischen Grillring geeignet. Die Spieße können direkt über dem Feuer benutzt werden, so dass Sie verschiedene Kochtechniken ausprobieren können. Mit dem Horizontalen Spießring werden die Zutaten schnell gegart, während sie mit dem Brasilianischen Grillring langsam gegart werden können. Die Spieße sind einzeln und in verschiedenen Sets erhältlich.

- Brasilianische Spieße mit einer V-Form, durch die der Saft leicht abfließen kann.
- Vor allem für Fleisch und Gemüse geeignet.
- Die Spieße machen den OFYR zu einem noch vielseitigeren Outdoor Kocheinheit.

### OFYR SKEWERS 85

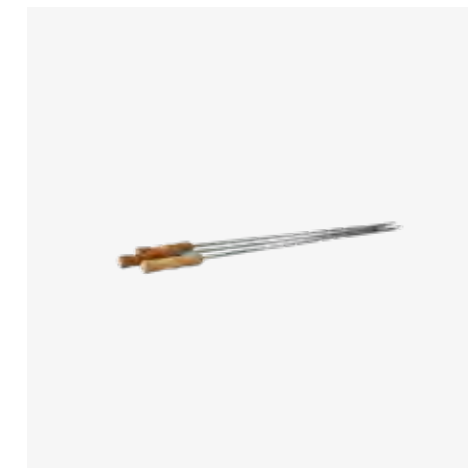

SKU CODE  
OA-S-85

EAN CODE  
7432255445474

### OFYR SKEWERS 105

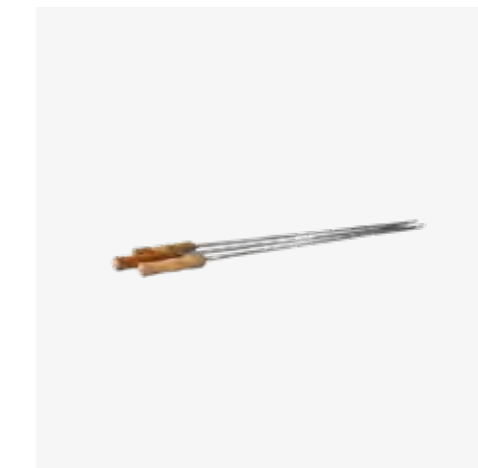

SKU CODE  
OA-S-105

EAN CODE  
7432255445481

SPECIFICATIONS	85	105	
Material	Skewers	Stainless steel	Stainless steel
	Handle	Teakwood	Teakwood
Dimensions	85 cm	105 cm	
Weight	0,75 kg	1 kg	

SPEZIFIKATIONEN	85	105	
Material	Spieße	Rostfreier Stahl	Rostfreier Stahl
	Griff	Teakholz	Teakholz
Abmessungen	85 cm	105 cm	
Gewicht	0,75 kg	1 kg	







## OFYR CUTTING BOARD

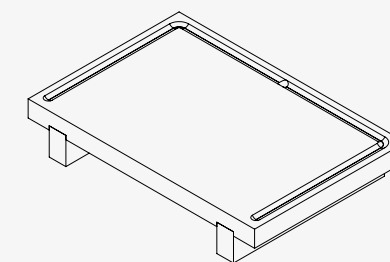

EN

A night of outdoor cooking requires a lot of preparation. That is why the OFYR Cutting Board is an essential accessory for the ultimate OFYR experience. The board is ideal for preparing food outside with its smooth and broad surface. It also has an antibacterial layer of protection, making the board more hygienic and safer to use for food preparation. Its elegant design allows the cutting board to double as a serving platter.

- The antibacterial layer of protection makes the cutting board more hygienic, easier to clean and safer for food preparation.
- The boards should be cleaned by hand after every use.
- Store in a well-ventilated place after use (avoid drawers and cupboards).
- Also suitable to use as a serving platter.

DE

Eine ganze Nacht lang im Freien zu kochen erfordert viel Vorbereitung. Deshalb ist das OFYR Schneidebrett ein unverzichtbares Zubehör für das ultimative OFYR Erlebnis. Das Brett hat eine glatte und breite Oberfläche und ist ideal für die Zubereitung von Speisen im Freien. Es ist außerdem mit einer antibakteriellen Schutzschicht versehen, wodurch das Brett hygienischer und sicherer für die Zubereitung von Speisen ist. Sein elegantes Design sorgt dafür, dass das Schneidebrett auch als Servierplatte genutzt werden kann.

- Dank seiner antibakteriellen Schutzschicht ist das Schneidebrett hygienischer, sauberer und sicherer für die Zubereitung von Speisen.
- Die Bretter sollten nach jedem Gebrauch von Hand gespült werden.
- Nach Gebrauch an einem gut belüfteten Ort aufbewahren (nicht in Schubladen oder Schränken).
- Auch als Servierplatte geeignet.

### OFYR CUTTING BOARD



SKU CODE  
OA-CB

EAN CODE  
6019916920955

#### SPECIFICATIONS

Material	Teakholz
Dimensions	40x60x10,8 cm
Weight	7,42 kg

#### SPEZIFIKATIONEN

Material	Teakholz
Abmessungen	40x60x10,8 cm
Gewicht	7,42 kg



## OFYR CUTTING BOARDS SET OF 4

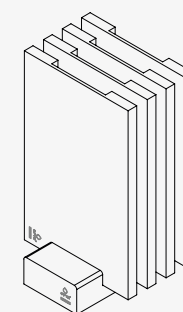

### EN

This set includes 4 high-quality OFYR Cutting Boards. They are the perfect surface to prepare your food before or during a night of outdoor cooking. The boards have an antibacterial layer of protection, making them more hygienic and safer to use for food preparation. It comes with a practical board holder for easy storage or display in your (outdoor) kitchen.

- Includes a board holder.
- An antibacterial layer of protection makes the cutting boards more hygienic, easier to clean and safer for food preparation.
- The boards should be cleaned by hand after every use.
- Store in a well-ventilated place after use (avoid drawers and cupboards).
- Also suitable to use as serving platters.

### DE

Dieses Set besteht aus 4 hochwertigen OFY Schneidebrettern. Sie bieten die perfekte Oberfläche für die Zubereitung von Speisen vor oder während einer langen Outdoor-Cooking-Nacht. Die Bretter sind außerdem mit einer antibakteriellen Schutzschicht versehen, wodurch sie hygienischer und sicherer für die Zubereitung von Speisen sind. Das Set wird mit einem praktischen Halter geliefert, zur Aufbewahrung oder zum Vorzeigen in Ihrer (Outdoor-)Küche.

- Bretthalter inklusive.
- Dank ihrer antibakteriellen Schutzschicht sind die Schneidebretter hygienischer, sauberer und sicherer für die Zubereitung von Speisen.
- Die Bretter sollten nach jedem Gebrauch von Hand gespült werden.
- Nach Gebrauch an einem gut belüfteten Ort aufbewahren (nicht in Schubladen oder Schränken).
- Auch als Servierplatten geeignet.

## OFYR CUTTING BOARDS SET OF 4



**SKU CODE**  
OA-CB-SET-4

**EAN CODE**  
6019908424447

### SPECIFICATIONS

<b>Material</b>	Teakwood	
<b>Dimensions</b>	Cutting boards	34x21,6x1,8 cm
	Board holder	24,5x11,5x5 cm
<b>Weight</b>	Cutting boards	0,75 kg
	Board holder	0,75 kg

### SPEZIFIKATIONEN

<b>Material</b>	Teakholz	
<b>Abmessungen</b>	Planche	34x21,6x1,8 cm
	Présentoir à planches	24,5x11,5x5 cm
<b>Gewicht</b>	Planche	0,75 kg
	Présentoir à planches	0,75 kg



## OFYR SERVING BOARDS SET OF 3

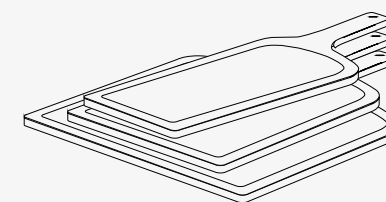

EN

Serve your food in style on the OFYR Serving Boards. This set includes 3 high-quality boards made of teak. The boards have a long handle that is comfortable to hold. The hole at the top of the handle makes it easier to store the boards, by hanging them from a hook in the kitchen. The 3 boards have the same height but differ in the width, making them perfect for serving various types of dishes.

- Set of 3 different serving boards.
- An antibacterial layer of protection makes the cutting boards more hygienic, easier to clean and safer for food preparation.
- The boards should be cleaned by hand after every use.
- Store in a well-ventilated place after use (avoid drawers and cupboards).

DE

Auf den OFYR Servierbrettern können Sie Ihre Speisen stilvoll anrichten. Dieses Set besteht aus 3 hochwertigen Teakholzbrettern. Die Bretter haben einen langen Holzgriff, der angenehm in der Hand liegt. Das Loch an der Oberseite des Holzgriffs dient zur Aufbewahrung der Bretter, sie können an einem Haken in der Küche aufgehängt werden. Die 3 Bretter haben die gleiche Höhe, unterscheiden sich aber in der Breite, sodass sie perfekt für das Servieren von verschiedenen Gerichten geeignet sind.

- Set aus 3 verschiedenen Servierbrettern.
- Dank ihrer antibakteriellen Schutzschicht sind die Servierbretter hygienischer, sauberer und sicherer für die Zubereitung von Speisen.
- Die Bretter sollten nach jedem Gebrauch von Hand gespült werden.
- Nach Gebrauch an einem gut belüfteten Ort aufbewahren (nicht in Schubladen oder Schränken).

## OFYR SERVING BOARDS SET OF 3



SKU CODE  
OA-SB-SET-3

EAN CODE  
6019942190100

### SPECIFICATIONS

Material	Teakwood	
Dimensions	Serving board 1	55x20x1,8 cm
	Serving board 2	55x30x1,8 cm
	Serving board 3	55x40x1,8 cm
Weight	Serving board 1	0,82 kg
	Serving board 2	1,25 kg
	Serving board 3	1,6 kg

### SPEZIFIKATIONEN

Material	Teakholz	
Abmessungen	Servierbrett 1	55x20x1,8 cm
	Servierbrett 2	55x30x1,8 cm
	Servierbrett 3	55x40x1,8 cm
Gewicht	Servierbrett 1	0,82 kg
	Servierbrett 2	1,25 kg
	Servierbrett 3	1,6 kg





## OFYR PIZZA BOARD

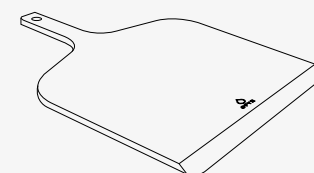

EN

Planning on having a pizza party? Serve your pizzas on this beautiful OFYR Pizza Board. It is made of teak wood and has a practical rectangular shape. The indent around the border helps prevent crumbs from falling off the board. The long handle at the end of the board makes it easy and comfortable to serve food.

- Rectangular pizza board.
- The long handle is easy and comfortable to hold.
- The Pizza Board should be cleaned by hand after every use.
- Store in a well-ventilated place after use (avoid drawers and cupboards).

DE

Pizzaparty geplant? Auf diesem schönen OFYR Pizzabrett können Sie die Pizzen schön anrichten. Das Brett ist aus Teakholz gefertigt und hat eine praktische rechteckige Form. Die Einkerbung um das Brett herum verhindert, dass die Krümel herunterfallen. Mit dem langen Holzgriff am Ende des Brettes ist das Servieren einfach und bequem.

- Rechteckiges Pizzabrett.
- Der lange Holzgriff liegt gut in der Hand.
- Das Pizzabrett sollte nach jedem Gebrauch von Hand gespült werden.
- Nach Gebrauch an einem gut belüfteten Ort aufbewahren (nicht in Schubladen oder Schränken).

## OFYR PIZZA BOARD

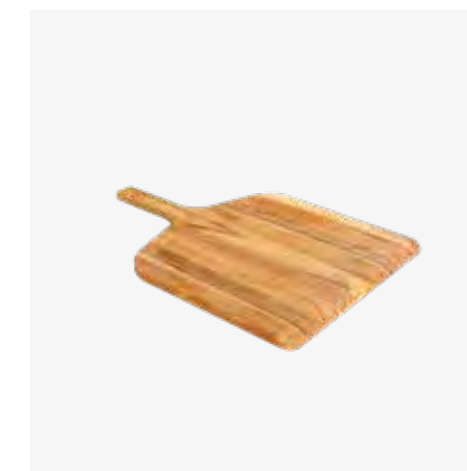

SKU CODE  
OA-PB

EAN CODE  
6019923981994

### SPECIFICATIONS

Material	Teakwood
Dimensions	51,1x38x1,2 cm
Weight	1 kg

### SPEZIFIKATIONEN

Material	Teakholz
Abmessungen	51,1x38x1,2 cm
Gewicht	1 kg

**OFYR COOKING UNITS**  
CLASSIC 85

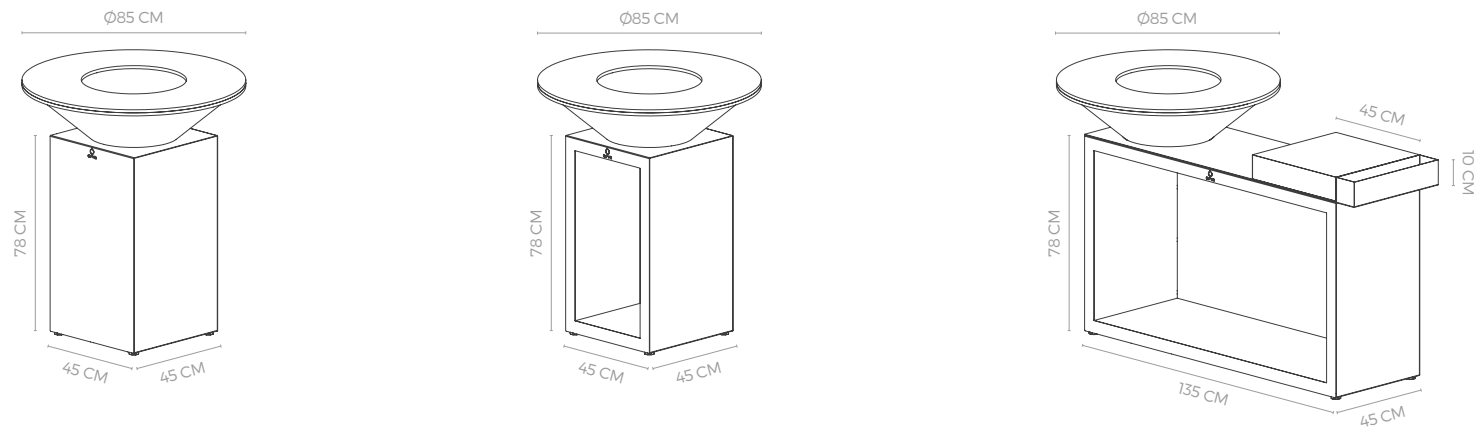

**OFYR COOKING UNITS**  
CLASSIC 120 PRO+

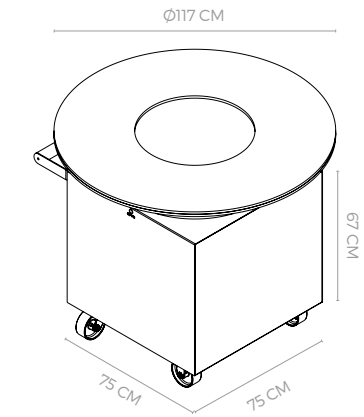

**OFYR COOKING UNITS**  
CLASSIC 100

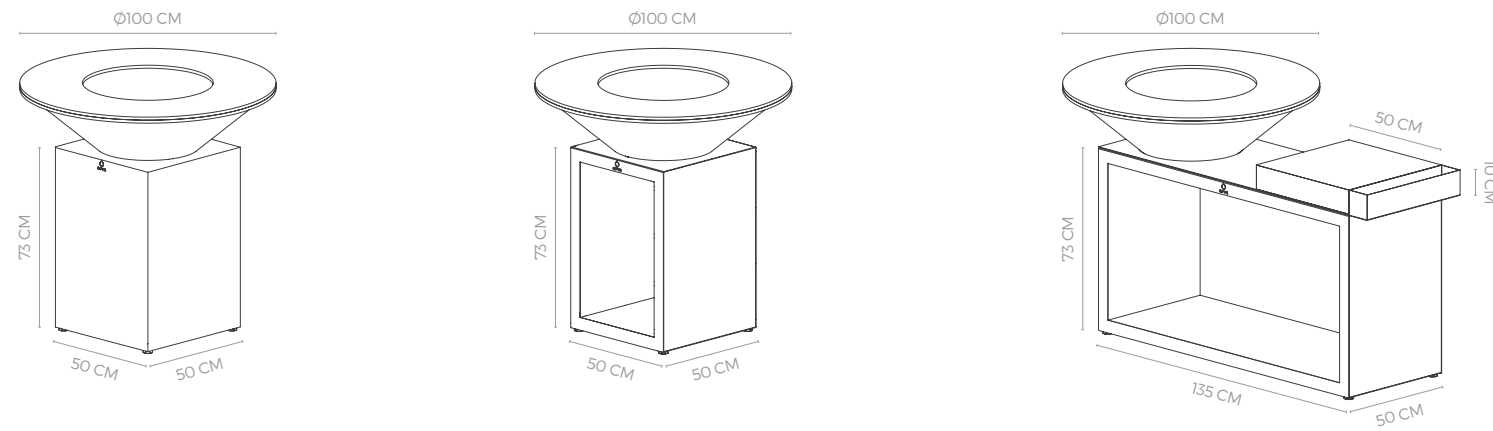

**OFYR COOKING UNITS**  
PRO XL

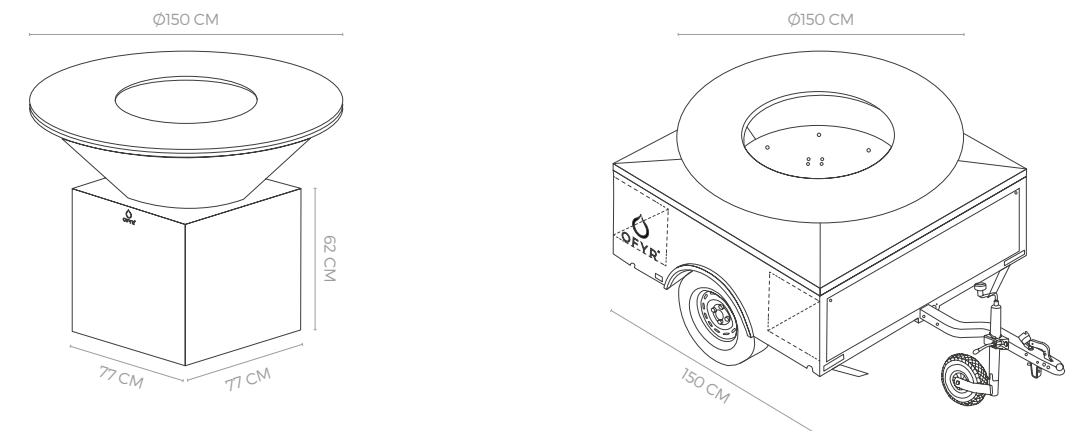

**OFYR COOKING UNITS**  
CLASSIC 100 PRO

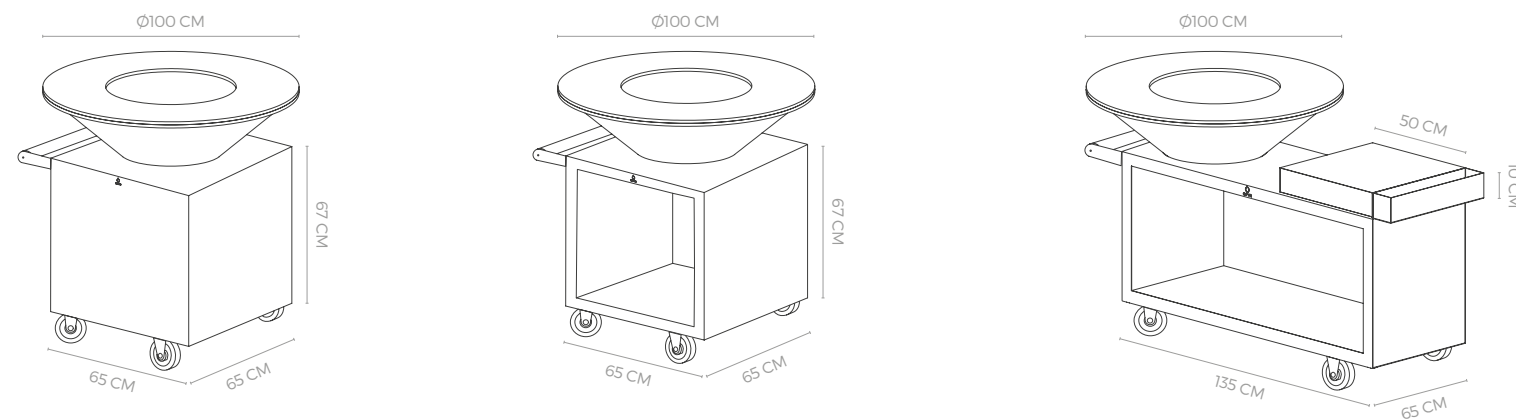

**OFYR MISE EN PLACE TABLES**  
PRO

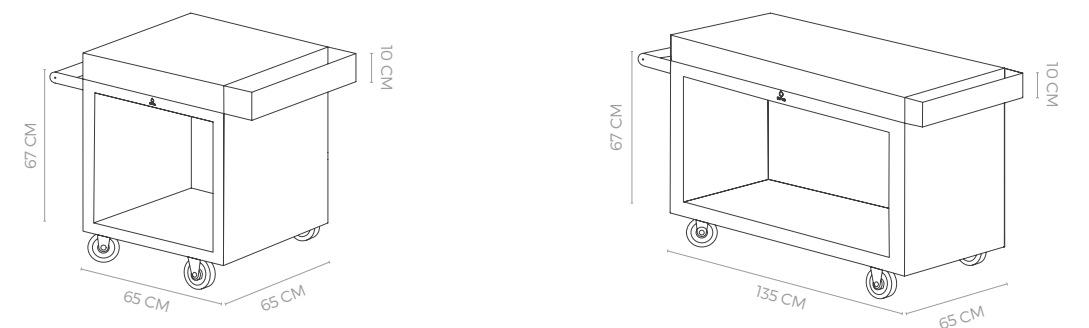

**OFYR KAMADO TABLES  
PRO**

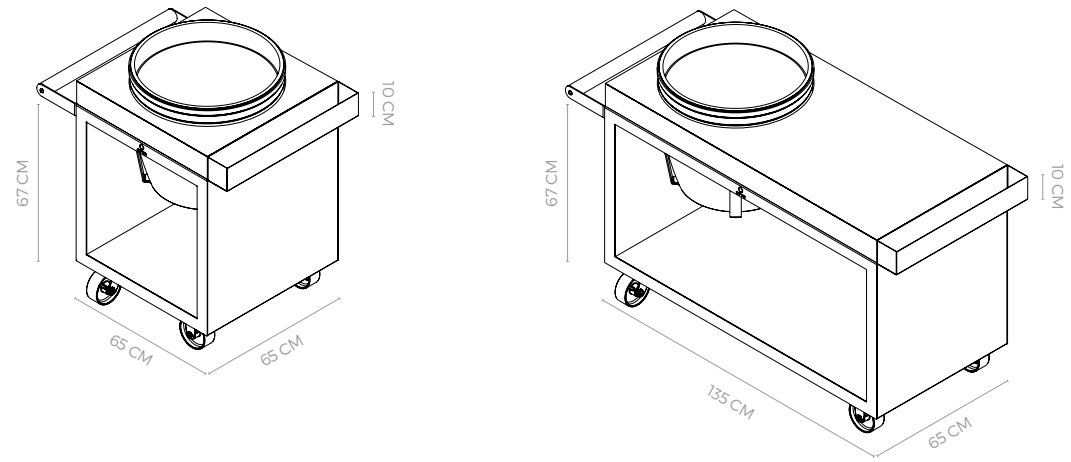

**OFYR WOOD STORAGES  
100 - 200 - 300**

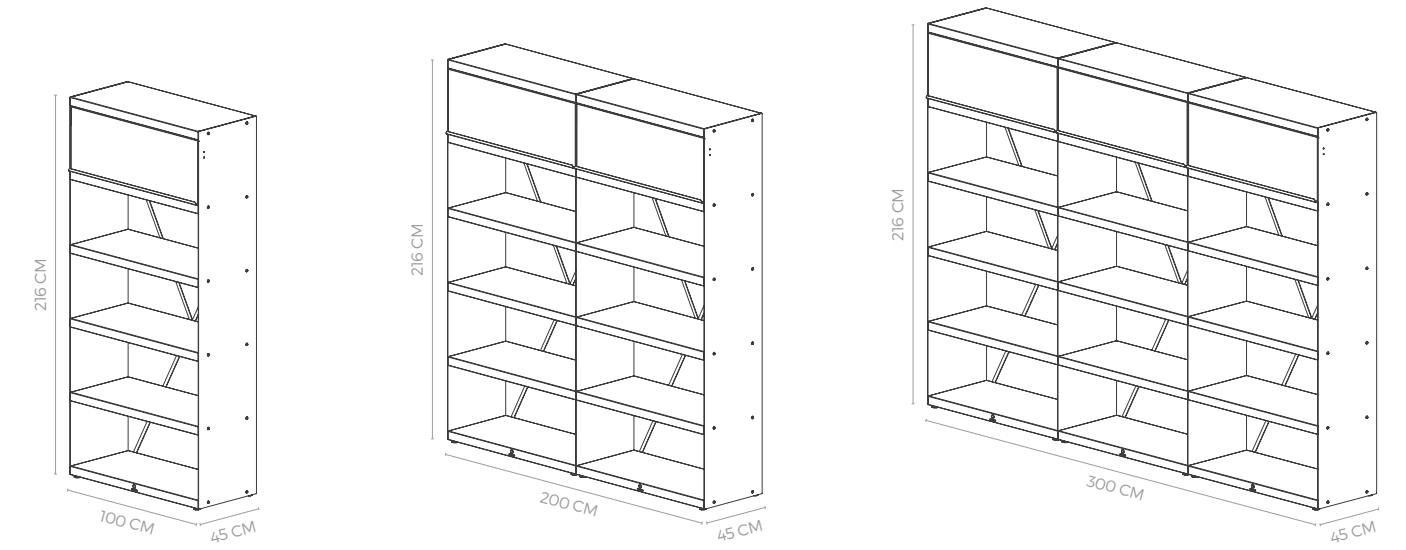

**OFYR KAMADO TABLES  
PRO+**

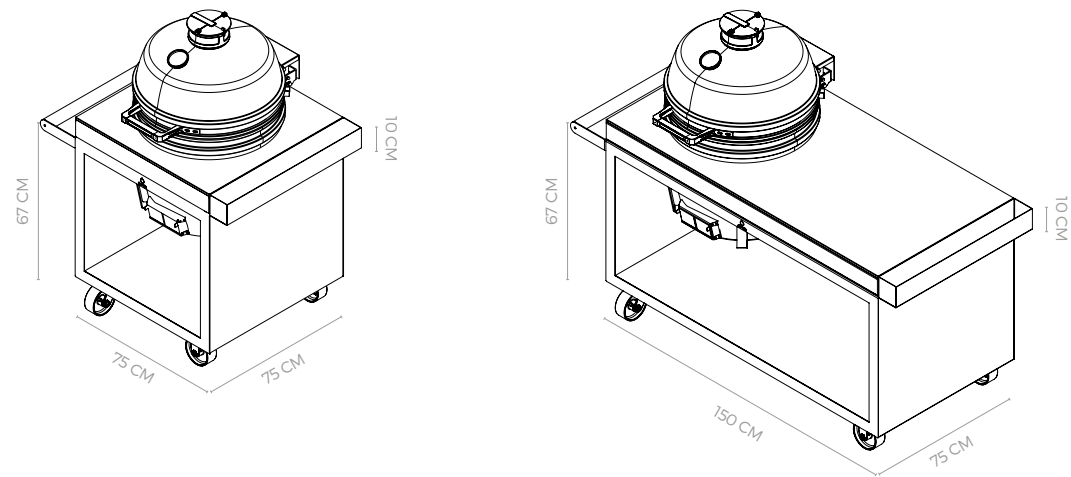

**OFYR WOOD STORAGE  
DRESSOIR**

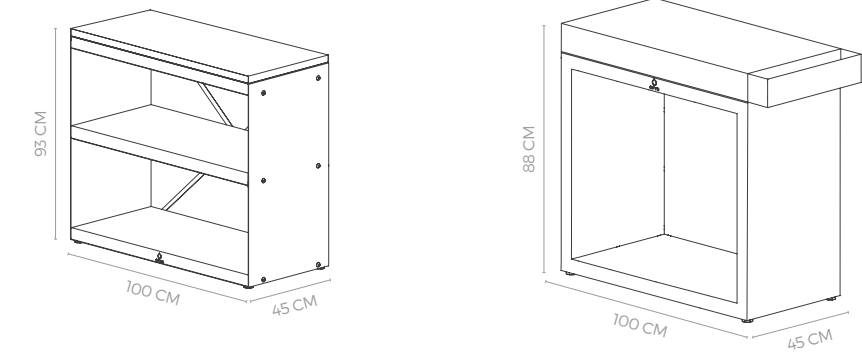

**OFYR STORAGE INSERTS PRO  
SMALL - MEDIUM - LARGE**

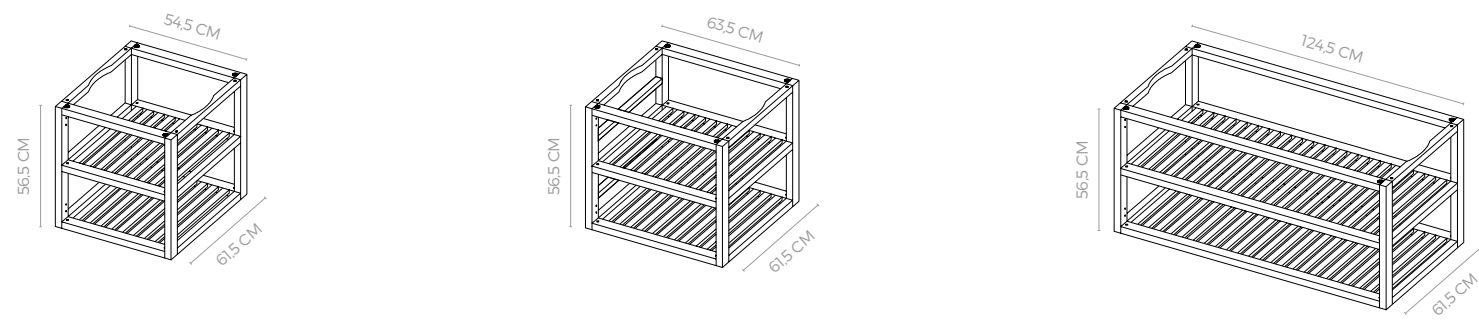

**OFYR GARDEN BENCHES**

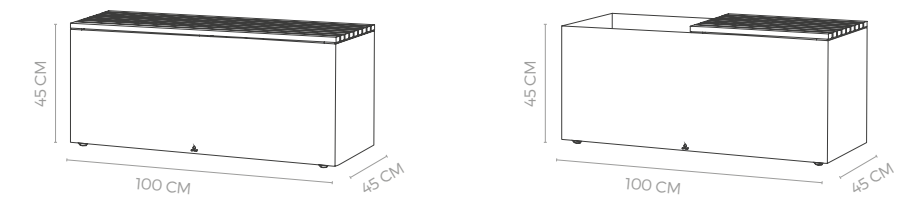

# Colophon - Impressum

## TEXT - TEXTE

Annika van den Brink

## TRANSLATION - ÜBERSETZUNG

Lu's Paragraph

## DESIGN - GESTALTUNG

Jelle Tanke

## PHOTOGRAPHY - FOTOGRAFIE

OFYR Global B.V. ©

## RENDERS - KÜNSTLERISCHER EINDRUCK

OFYR Global B.V. ©

## PRINTING - DRUCK

Damen Drukkers

## PUBLISHED BY - VERLAG

OFYR Global B.V.

## COPYRIGHT

OFYR Global B.V.

All rights reserved.

No part of this publication may be reproduced or distributed in any form or by any method without the express written consent of the publisher.

This publication has been compiled with the greatest care. Nevertheless, neither the author nor publisher can be held liable for any damages resulting from any inaccurate or incomplete information contained therein.

Alle Rechte vorbehalten.

Es ist ohne schriftliche Genehmigung des Verlags nicht erlaubt das Buch oder Teile daraus in irgendeiner Form oder Weise zu vervielfältigen oder veröffentlichen.

Diese Ausgabe ist mit größter Sorgfalt verfasst. Weder der Autor, noch der Verlag tragen die Verantwortung für mögliche Schäden infolge möglicher Unstimmigkeiten oder Unvollständigkeiten in dieser Ausgabe.

